

# USER MANUAL

**RUS** Инструкция по эксплуатации 2

**UA** Інструкція з експлуатації 22

Кондиционер воздуха  
сплит-систем бытового

Кондиціонер повітря  
спліт-систем побутов

**Мы благодарим Вас за сделанный выбор!**

Вы выбрали первоклассный продукт от Zanussi, который, мы надеемся, доставит Вам много радости в будущем. Zanussi стремится предложить как можно более широкий ассортимент качественной продукции, который сможет сделать Вашу жизнь еще более удобной. Вы можете увидеть несколько примеров на сайте [www.easy-comfort.ru](http://www.easy-comfort.ru).

Внимательно изучите данное руководство, чтобы правильно использовать Ваш новый водонагреватель и наслаждаться его преимуществами. Мы гарантируем, что он сделает Вашу жизнь намного комфортнее, благодаря легкости в использовании. Удачи!

**Содержание**

Общая информация	3
Указания по безопасности	3
Устройство кондиционера	4
Панель индикации	4
Технические характеристики	5
Условия эксплуатации кондиционера	6
Перебои электропитания	6
Режим обогрева	6
Устройство защиты компрессора	6
Функции пульта дистанционного управления	7
Индикация на дисплее	10
Использование пульта дистанционного управления	11
Работа с пультом дистанционного управления	14
Пример установки таймера	15
Пример установок таймера	15
Управление кондиционером без пульта дистанционного управления	16
Регулировка потока отработанного воздуха	16
Техническое обслуживание кондиционера	17
Монтаж кондиционера	18
Поиск и устранение неисправностей	18
Утилизация	19
Сертификация	20
Комплектация	20
Гарантийный талон	45

Гарантийное обслуживание производится в соответствии с гарантийными обязательствами, перечисленными в гарантийном талоне.

**АДРЕСА СЕРВИСНЫХ ЦЕНТРОВ ВЫ МОЖЕТЕ НАЙТИ НА САЙТЕ [WWW.EASY-COMFORT.RU](http://WWW.EASY-COMFORT.RU) ИЛИ У ВАШЕГО ДИЛЕРА.**

**i Примечание:**  
В тексте данной инструкции кондиционеры воздуха сплит-системы бытовые могут иметь такие технические названия, как: прибор, устройство, аппарат, кондиционер и т. п.

**Общая информация**

Кондиционер бытовой с наружным и внутренним блоком (сплит-система) предназначен для создания оптимальной температуры воздуха при обеспечении санитарно-гигиенических норм в жилых, общественных и административно-бытовых помещениях.

Кондиционер осуществляет охлаждение, осушение, нагрев, вентиляцию и очистку воздуха от пыли.

**Указания по безопасности**

- Используйте правильное напряжение питания в соответствии с требованиями в заводском паспорте. В противном случае могут произойти серьезные сбои, возникнуть опасность жизни или произойти пожар.
- Не допускайте попадания грязи в вилку или розетку. Надежно подсоедините шнур источника питания во избежание получения удара электрическим током или пожара.
- Не отключайте автоматический выключатель источника питания и не выдергивайте шнур из розетки в процессе работы устройства. Это может привести к пожару.
- Ни в коем случае не режьте и не пережимайте шнур источника питания, поскольку вследствие этого шнур питания может быть поврежден. В случае повреждения шнура питания можно получить удар электрическим током или может вспыхнуть пожар.
- Никогда не накрывайте кабель питания. Это может привести к перегреву и явиться причиной пожара.
- Не применяйте удлинители силовых линий и не используйте розетку для одновременного питания другой электрической аппаратуры. Это может привести к повреждению электрическим током и возникновению пожара.
- Не вытаскивайте штепсель питания из розетки, держась за кабель питания. Это может привести к пожару и повреждению электрическим током.
- Обязательно вынимайте штепсель из розетки питания в случае длительного простоя кондиционера воздуха.
- Не зажигайте газовой горелки и воздуховыпускные отверстия наружного и внутреннего блоков. Это может вызвать падение мощности кондиционера и привести к нарушению его работы.
- Ни в коем случае не вставляйте палки или другие логичные предметы во внешний блок прибора. Так как вентилятор вращается при высокой скорости, такое действие может стать причиной получения телесного повреждения.

- Для Вашего здоровья вредно, если охлажденный воздух попадет на Вас в течение длительного времени. Рекомендуется отклонить направление воздушного потока таким образом, чтобы проветривалась вся комната.
- Отключите прибор с помощью пульта дистанционного управления в случае, если произошел сбой в работе.
- Не проводите ремонт прибора самостоятельно. Если ремонт будет выполнен неквалифицированным специалистом, то это может стать причиной поломки кондиционера, а также удара электрическим током или пожара.
- Не размещайте нагревательные приборы рядом с кондиционером воздуха. Поток воздуха от кондиционера может привести к неадекватной производительности нагревательного прибора и наоборот.
- При проведении чистки необходимо прекратить работу кондиционера и отключить подачу питания. В противном случае возможно повреждение электрическим током.
- Не допускайте размещения рядом с блоками горючих смесей и воспылятелей. Существует опасность воспламенения.
- Не допускайте попадания воздушного потока на газовую горелку и электрическую плиту.
- Не касайтесь функциональных кнопок влажными руками.
- Убедитесь в том, что стена для установки блока достаточно прочна. В противном случае возможно падение блока, сопровождающееся нанесением травм и т.п.
- Не допускайте попадания каких-либо предметов на внешний блок кондиционера.
- Кондиционер должен быть заземлен.
- При появлении признаков горения или дыма, пожалуйста, отключите электропитание и свяжитесь с центром обслуживания, если возгорание или задымление не прекратилось после отключения, примите необходимые меры после возгорания, немедленно обратитесь в местную пожарную службу.

## Устройство кондиционера

### Внутренний блок

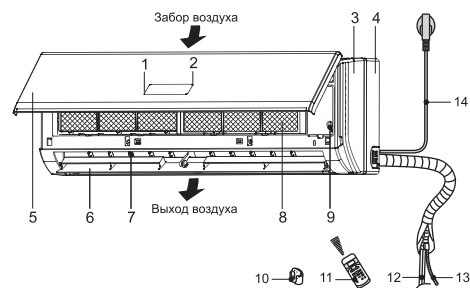

- 1 Дисплей
  - 2 Фотоприемник
  - 3 Корпус
  - 4 Основание корпуса
  - 5 Крышка корпуса
  - 6 Горизонтальные жалюзи
  - 7 Вертикальные жалюзи
  - 8 Воздушный фильтр
  - 9 Кнопка ручного запуска кондиционера
  - 10 Держатель пульт
  - 11 Пульт дистанционного управления
  - 12 Трубы для хладагента\*
  - 13 Дренажный шланг\*
  - 14 Кабель питания
  - 15 Межблочный кабель\*
  - 16 Трубы для хладагента\*
  - 17 Сервисные вентили
- \*Не входят в комплект.



### Примечание:

Рисунок приведен в качестве справочной информации и может иметь внешние отличия от реального прибора.

### Наружный блок

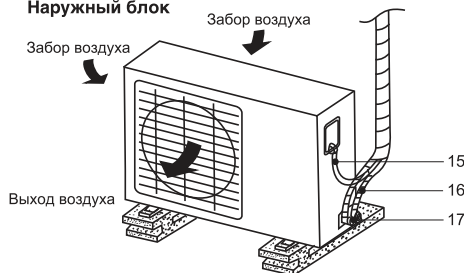

## Панель индикации

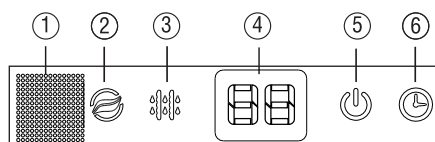

### Панель индикации\*

1. Приемник сигналов пульт ДУ
2. В данной серии не используется
3. Индикатор режим оттаивания (для кондиционеров с режимами Охлаждения и Обогрева)
4. Индикатор температуры
5. Индикатор включения/выключения
6. Индикатор режима работы по таймеру

\*Может отличаться от представленной.

### ПРИМЕЧАНИЕ:

При срабатывании устройств защиты индикаторы часто мигают (5 раз в секунду).

## Технические характеристики моделей серии ZACS-HP/A16/N1

Модель	ZACS-07 HP/A16/N1	ZACS-09 HP/A16/N1	ZACS-12 HP/A16/N1
Мощность охлаждения, ВТУ/h	7000	9000	12000
Мощность обогрева, ВТУ/h	7500	9500	12500
Электропитание	220-240 В ~ 50 Гц/1Ф	220-240 В ~ 50 Гц/1Ф	220-240 В ~ 50 Гц/1Ф
Потребляемая мощность охлаждения, Вт	638	821	1096
Потребляемая мощность обогрева, Вт	608	771	1015
Тип фреона	R410A	R410A	R410A
Номинальный ток (охлаждение/обогрев), А	2,8/2,6	3,6/3,4	4,8/4,4
Степень защиты (внутренний/внешний блоки)	IPX0 / IPX4	IPX0 / IPX4	IPX0 / IPX4
Класс электрозащиты	I класс	I класс	I класс
Класс энергоэффективности (охлаждение/обогрев)	A/A	A/A	A/A
Уровень шум (внутренний блок), дБ(А)	28	28	25
Уровень шум (внешний блок), дБ(А)	53	53	56
Производительность по воздуху (внутренний блок), м³/ч	431/309/236	486/365/273	578/487/366
Размер ШxВxГ (внутренний блок), мм	715x250x188	715x250x188	800x275x188
Размер ШxВxГ (внешний блок) мм	700x550x275	700x550x275	770x555x300
Размер в упаковке ШxВxГ (внутренний блок), мм	775x324x260	775x324x260	865x350x265
Размер в упаковке ШxВxГ (внешний блок), мм	815x615x325	815x615x325	900x585x345
Вес нетто/брутто (внутренний блок), кг	6,9/8,7	6,9/8,7	8,0/10,0
Вес нетто/брутто (внешний блок), кг	23,7/25,9	26,4/28,6	30,1/32

Модель	ZACS-18 HP/A16/N1	ZACS-24 HP/A16/N1	ZACS-30 HP/A16/N1
Мощность охлаждения, ВТУ/h	18000	24000	27000
Мощность обогрева, ВТУ/h	19000	26000	30000
Электропитание	220-240 В ~ 50 Гц/1Ф	220-240 В ~ 50 Гц/1Ф	220-240 В ~ 50 Гц/1Ф
Потребляемая мощность охлаждения, Вт	1643	2503	2816
Потребляемая мощность обогрева, Вт	1543	2373	2921
Тип фреона	R410A	R410A	R410A
Номинальный ток охлаждения/обогрев, А	7,1/6,7	10,9/10,3	12,2/12,7
Степень защиты (внутренний/внешний блоки)	IPX0 / IPX4	IPX0 / IPX4	IPX0 / IPX4
Класс электрозащиты	I класс	I класс	I класс
Класс энергоэффективности (охлаждение/обогрев)	A/A	C/C	C/D
Уровень шум (внутренний блок), дБ(А)	30	38	42
Уровень шум (внешний блок), дБ(А)	58	60,5	60
Производительность по воздуху (внутренний блок), м³/ч	799/664/442	1077/991/773	1085/958/854
Размер ШxВxГ (внутренний блок), мм	940x275 x205	1045x315x235	1045x315x235
Размер ШxВxГ (внешний блок) мм	770x555x300	845x702x363	845x702x363
Размер в упаковке ШxВxГ (внутренний блок), мм	1015x350x265	49 / 52	1135x315 x395
Размер в упаковке ШxВxГ (внешний блок), мм	900x585x345	965x755x395	965x755x395
Вес нетто/брутто (внутренний блок), кг	10 / 12	12,7/16,1	13,1/16,6
Вес нетто/брутто (внешний блок), кг	36,5 / 38,5	49 / 52	53,3/56,5

Режим работы	Воздух в помещении	Наружный воздух
Охлаждение	От 17 до 30 °С	От 18 до 43 °С
Обогрев	От 0 до 30 °С	От -7 до 24 °С
Осушение	От 17 до 30 °С	От 11 до 43 °С

**Примечание:**

- Если указанные условия эксплуатации не выполняются, то срываются устройства защиты, что ведет к нарушению нормальной работы агрегата.
- Если кондиционер работает в режиме охлаждения при высокой относительной влажности (более 80%), то на лопатках заслонок может образовываться конденсат и стекать на пол. Для защиты кондиционер предусмотрен 3-минутная задержка пуска компрессора после включения кондиционера.

**Перебои электропитания**

- При перебоях электропитания предусмотрена функция автоматического включения кондиционера в том же режиме, что и до момента пропажи напряжения.
- Грозы или работающий рядом радиотелефон могут вызвать нарушения нормальной работы кондиционера.

В этом случае отключите и снова включите электропитание, затем нажмите кнопку "ON/OFF" (ВКЛ/ВЫКЛ.) на пульте дистанционного управления.

**Режим обогрева**

**Предварительный подогрев**

Сразу после включения кондиционер не подает нагретый воздух в помещение. Подогрев воздуха начинается приблизительно через 5 минут после включения. Это время необходимо для нагрева теплообменника внутреннего блока. При включении подвиги воздуха индикатор "DEFROST" гаснет.

**Регулирование расхода нагретого воздуха**

После того как фактически температура воздуха в помещении достигнет заданного значения, происходит автоматическое снижение скорости вентилятора.

**Защита от замораживания**

Если в режиме обогрева происходит замораживание теплообменника наружного блока, то автоматически включается режим оттаивания (приблизительно на 5-10 минут). Во время цикла оттаивания панель внутреннего блока горит индикатор "DEFROST", вентиляторы внутреннего и наружного блоков отключаются.

**Теплопроизводительность**

При работе в режиме обогрева кондиционер переносит тепло, содержащееся в наружном воздухе, в помещение (принцип действия теплового насоса). При понижении температуры наружного воздуха температура на выходе внутреннего блока также снижается.

**Устройство защиты компрессора**

- Поддерживайте в помещении комфортную температуру воздуха.
- Загрязненный воздушный фильтр снижает эффективность охлаждения и обогрева, поэтому чистите его не реже одного раза в две недели.
- Не открывайте двери и окна слишком часто. Это поможет вам сохранить холод или тепло в помещении.

- В солнечный день при работе кондиционера в режиме охлаждения закрывайте шторы.
- Пользуйтесь таймером для задания времени включения и отключения кондиционера.

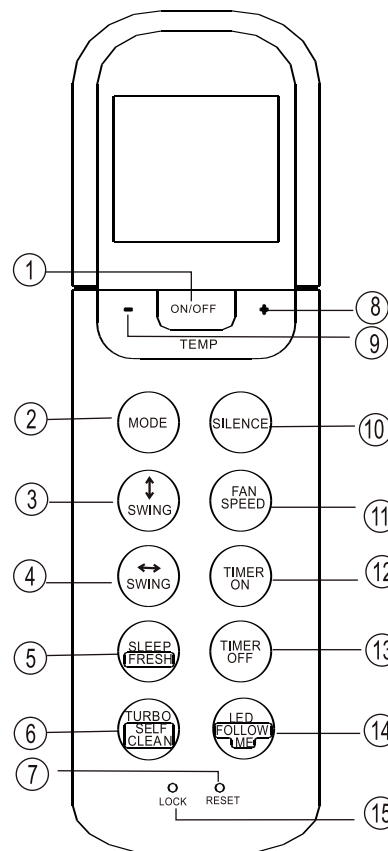

**1. Кнопка ON/OFF**

При нажатии этой кнопки кондиционер начинает работать, а при повторном нажатии – выключается.

**2. Кнопка MODE**

При последовательном нажатии этой кнопки производится смена рабочих режимов в следующем порядке:

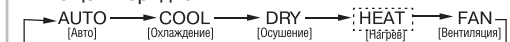

**Примечание:**

- Режим Heat реализован только на моделях, предназначенных для охлаждения и нагрева.

**3. Кнопка SWING**

Используется для включения или остановки движения горизонтальной заслонки, или для остановки желаемого направления струи воздуха – вверх или вниз. При каждом нажатии кнопки угол наклона заслонки изменяется на 6 градусов. Если нажать кнопку и удерживать ее более 2 секунд, заслонка начинает автоматически качаться вверх-вниз.

**4. Кнопка SWING**

Используется для включения или остановки движения вертикальной заслонки, или для остановки желаемого направления струи воздуха – влево или вправо. При каждом нажатии кнопки угол поворота заслонки изменяется на 6 градусов. При этом вместо показаний температуры дисплей внутреннего блока в течение 1 секунды будет отображаться «↑». Если нажать кнопку и удерживать ее более 2 секунд, вертикальная заслонка начинает автоматически поворачиваться из стороны в сторону. При этом вместо показаний температуры на дисплее внутреннего блока отображается «|||», мигает четыре раза, затем восстанавливается значение температуры. Когда вы выключаете режим качания вертикальной заслонки, на экране отображаются символы «LC», и через 3 секунды исчезают.

**5. Кнопка SLEEP/FRESH**

Включение/выключение функции SLEEP. Если удерживать кнопку нажатой более 2 секунд, включается функция FRESH. Для ее отключения снова нажмите эту кнопку и задержите на пару секунд.

**Примечание:**

- Для вывода системы из режима SLEEP нажмите кнопку MODE, FAN SPEED или ON/OFF.

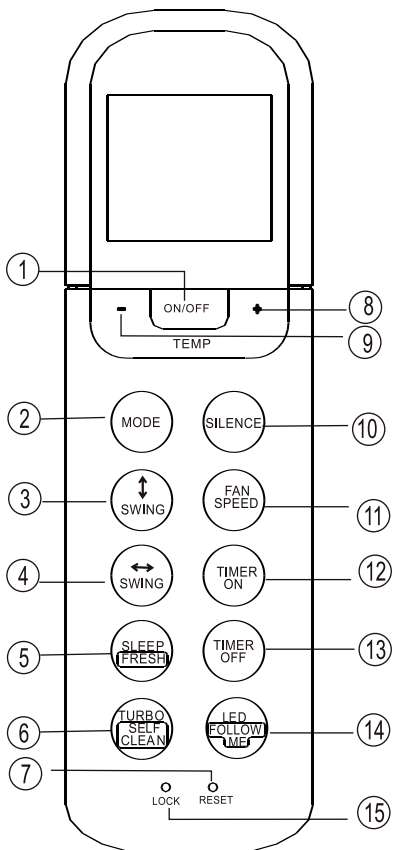

### 6. Кнопка TURBO/SELF CLEAN

Включение/выключение функции TURBO. Если удерживать кнопку нажатой более 2 секунд, включается функция SELF CLEAN. Для ее отключения снова нажмите эту кнопку и задержите на пару секунд.

### 7. Кнопка RESET

При нажатии кнопки RESET сбрасываются все пользовательские настройки, и восстанавливаются исходные настройки пульта.

### 8. Кнопка «^/+»

Используется для повышения значения температуры или времени при установке таймера.

### 9. Кнопка «v/-»

Используется для понижения значения температуры или времени при установке таймера.

### 10. Кнопка SILENCE

Предназначена для включения функции SILENCE. Когда включена функция SILENCE, внутренний блок работает в режиме мягкого бриза – уровень шума снижается до минимума для создания в комнате комфортных условий тишины и покоя.

### Кнопка SILENCE/FP

- Включение/выключение функции SILENCE. Когда включена функция SILENCE, внутренний блок работает в режиме мягкого бриза – уровень шума снижается до минимума для создания в комнате комфортных условий тишины и покоя.

- Если при включенной функции HEAT, когда устройство работает на нагрев, нажать и задержать на пару секунд эту кнопку, будет активирована функция FP. Система будет работать при заданной температуре 8 °C. На дисплее отображается «FP». Для отключения функции FP нажмите кнопку ON/OFF, SLEEP, FP, MODE, FAN SPEED, «вверх» или «вниз».

### 11. Кнопка FAN SPEED

Последовательно нажимая эту кнопку, выберите один из четырех вариантов скорости вращения вентилятора:

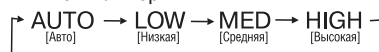

### 12. Кнопка TIMER ON

Нажмите эту кнопку, чтобы установить временной интервал для автоматического включения системы. При каждом нажатии кнопки значение времени возрастает на 30 минут. После того, как отображаемое на дисплее установочное время достигнет 10H (10 часов), с каждым нажатием кнопки значение начнет увеличиваться на 60 минут. Для отмены программы автоматического включения кондиционер установите время срабатывания таймера на 0:0.

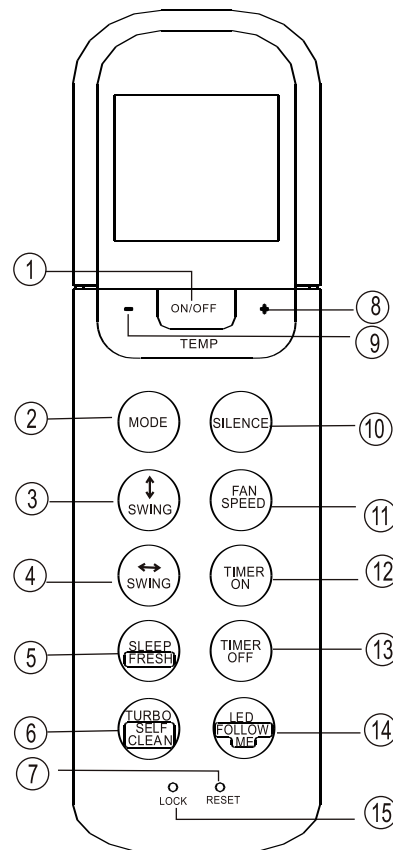

### 13. Кнопка TIMER OFF

Нажмите эту кнопку, чтобы установить временной интервал для автоматического выключения системы. При каждом нажатии кнопки значение времени возрастает на 30 минут. После того, как отображаемое на дисплее установочное время достигнет 10H (10 часов), с каждым нажатием кнопки значение начнет увеличиваться на 60 минут. Для отмены программы автоматического выключения кондиционер установите время срабатывания таймера на 0:0.

### 14. Кнопка LED/FOLLOW ME

Включение/выключение дисплея внутреннего блока. Если удерживать кнопку нажатой более 2 секунд, включается функция FOLLOW ME. Для ее отключения снова нажмите эту кнопку и задержите на пару секунд.

### 15. Кнопка LOCK

При нажатии этой утопленной кнопки будут зафиксированы текущие значения всех настроек, и они станут недоступными для команд, подаваемых с ПДУ. Для отмены режима блокировки нажмите эту кнопку снова.

### 16. Кнопка SWING

Используется для включения или остановки автоматического движения горизонтальной заслонки вверх-вниз.

### 17. Кнопка DIRECT

Используется для прекращения движения заслонки и установки ее в фиксированное положение для подачи потока воздуха вверх или вниз. При каждом нажатии кнопки угол наклона заслонки изменяется на 6 градусов.

### 18. Кнопка TURBO/SELF CLEAN

Включение/выключение функции TURBO. Если удерживать кнопку нажатой более 2 секунд, включается функция SELF CLEAN. Для ее отключения снова нажмите эту кнопку и задержите на пару секунд. Если при включенной функции HEAT, когда устройство работает на нагрев, нажать и задержать на пару секунд эту кнопку, будет активирована функция FP. Система будет работать при заданной температуре 8 °C. На дисплее отображается «FP». Для отключения функции FP нажмите кнопку ON/OFF, SLEEP, FP, MODE, FAN SPEED, «вверх», «вниз» или SHORTCUT.

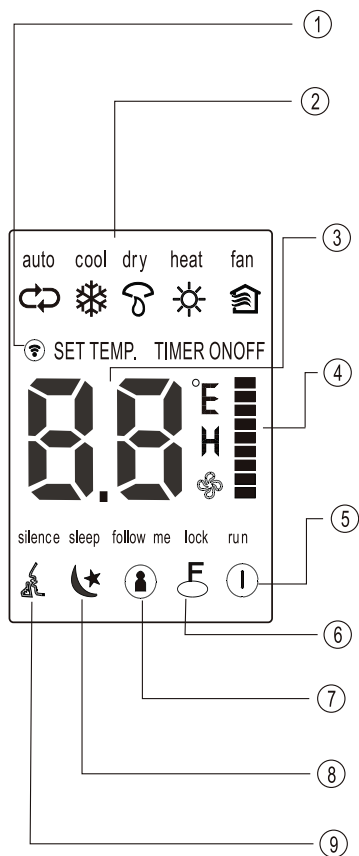

1. **Индикатор сигнала**  
Звгорается при передаче управляющего сигнала с ПДУ.
2. **Индикация режимов**  
Отображение активного режима. Последовательное переключение режимов auto (↻), cool (❄), dry (☁), heat (☀) (отсутствует в моделях, работающих только на охлаждение), fan (🌀), и снова auto (↻).
3. **Температура/Таймер**  
Индикация заданной температуры (17 °C ~ 30 °C). В режиме работы FAN температура не отображается. В режиме таймера звгорается символ ON (таймер включения) или OFF (таймер выключения).
4. **Скорость вращения вентилятора**  
Индикация скорости вращения вентилятора. Скорость в режиме AUTO никак не отображается. Три других режима представлены следующими вариантами: «I» (LOW), «II» (MED), «III» (HIGH). Если вы выберете режим работы AUTO или DRY, скорость вращения вентилятора автоматически установивается на AUTO.
5. **Индикатор питания**  
Звгорается при нажатии кнопки ON/OFF. Для выключения системы снова нажмите кнопку ON/OFF.
6. **Индикатор режима слежения**  
Звгорается, когда активна функция FOLLOW ME.
7. **Индикатор блокировки настроек**  
Звгорается, когда активен режим LOCK.
8. **Индикатор ночного режима**  
Звгорается, когда система работает в ночном режиме. Для отмены режима снова нажмите кнопку SLEEP.
9. **Индикатор тихого режима**  
Звгорается, когда активен режим SILENCE.

**Примечание:**

- На иллюстрации показаны сразу все индикаторы, тогда как в действительности звгораются только те, которые связаны с активными функциями или режимами.

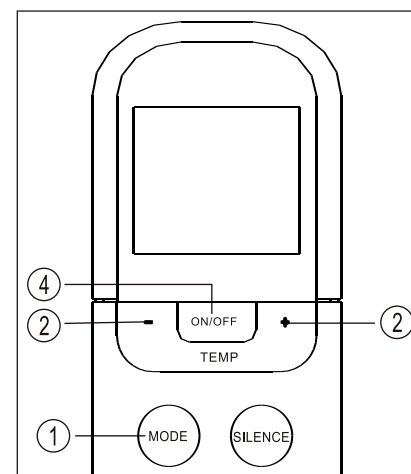
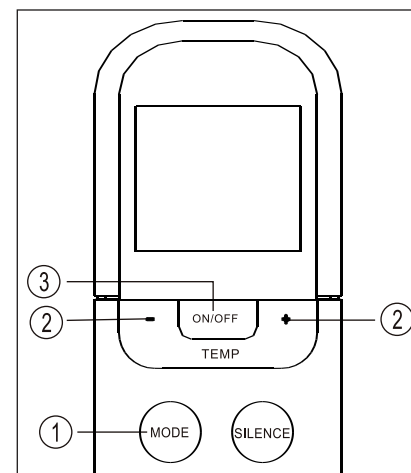

- Работа в автоматическом режиме**  
Удостоверьтесь, что устройство включено, и в сети есть напряжение. Индикатор работы на дисплее внутреннего блока начнет мигать.
1. Нажмите кнопку MODE, выберите режим Auto.
  2. С помощью кнопок «вверх»/«вниз» установите желаемую температуру. Вы можете задать температуру в диапазоне 17 °C ~ 30 °C с шагом в 1 °C.
  3. Кнопкой ON/OFF включите кондиционер.

- Примечание:**
1. В режиме Auto кондиционер может логически выбрать режим охлаждения, вентиляции или обогрева – благодаря способности определять разницу между текущей температурой в комнате и температурой, заданной вами с помощью ПДУ.
  2. В режиме Auto невозможно переключить скорость вращения вентилятора. Она контролируется автоматически.
  3. Если режим Auto влс по каким-либо причинам не устроивает, можете выбрать желаемый режим сами.

- Работа в режиме охлаждения/обогрева/вентиляции**  
Удостоверьтесь, что устройство включено, и в сети есть напряжение.
1. Нажмите кнопку MODE, выберите режим COOL [Охлаждение], HEAT [Обогрев] (только модели, работающие на охлаждение и обогрев) или FAN [Проветривание].
  2. С помощью кнопок «вверх»/«вниз» установите желаемую температуру. Вы можете задать температуру в пределах 17°C ~ 30°C с шагом в 1°C.
  3. Нажмите кнопку FAN, выберите одну из четырех скоростей вращения вентилятора – Auto [Авто], Low [Низкая], Med [Средняя] или High [Высокая].
  4. Кнопкой ON/OFF включите кондиционер.

- Примечание:**
- В режиме FAN значение заданной температуры не отображается на дисплее ПДУ, и вы не имеете возможности контролировать температуру в комнате. В этом случае возможно только выполнение операций, описанных в пп. 1, 3 и 4.

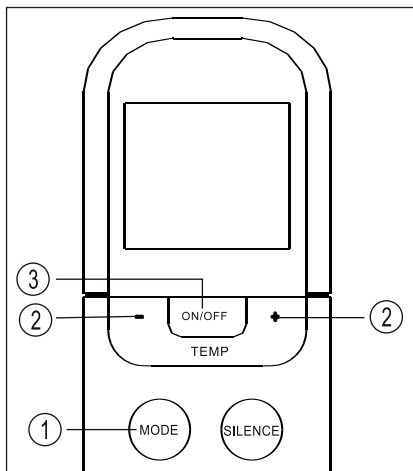

### Работа в режиме осушения

Удостоверьтесь, что устройство включено, и в сети есть напряжение. Индикатор работы на дисплее внутреннего блока начинает мигать.

1. Нажмите кнопку MODE, выберите режим DRY.
2. С помощью кнопок «вверх»/«вниз» установите желаемую температуру. Вы можете задать температуру в пределах 17 °C ~ 30 °C с шагом в 1 °C.
3. Кнопкой ON/OFF включите кондиционер.

#### **i** Примечание:

- В режиме осушения невозможно переключить скорость вращения вентилятора. Он контролируется автоматически.

### Изменение направления воздушного потока

Кнопки SWING (↑) и SWING (↔) служат для регулировки воздушного потока, позволяя придать ему желаемое направление.

1. С каждым нажатием кнопки SWING (↑) угол наклона горизонтальной заслонки изменяется на 6 градусов. Если удерживать кнопку нажатой более 2 секунд, заслонка начинает автоматически двигаться вверх-вниз.
2. С каждым нажатием кнопки SWING (↔) угол поворота вертикальной заслонки изменяется на 6 градусов. Если удерживать кнопку нажатой более 2 секунд, заслонка начинает автоматически двигаться влево-вправо.

Кнопки SWING и DIRECT служат для регулировки воздушного потока, позволяя придать ему желаемое направление.

1. С каждым нажатием кнопки DIRECT угол наклона горизонтальной заслонки изменяется на 6 градусов.
2. С нажатием кнопки SWING заслонка начинает автоматически двигаться вверх-вниз.

#### **i** Примечание:

- Если вы придёте горизонтальной/вертикальной заслонке такое положение, в котором она будет оказывать отрицательный эффект на охлаждение или нагрев, система автоматически изменит угол наклона/поворот заслонки на более благоприятный.

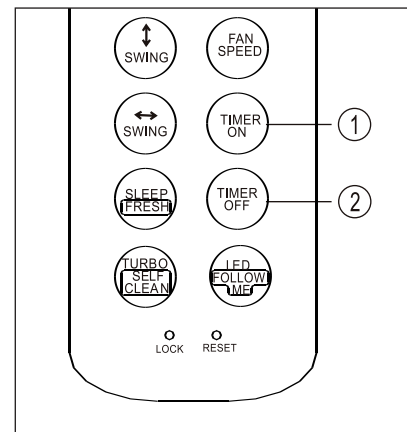

### Операции с таймером

Чтобы активировать режим автоматического включения кондиционера в установленное время, нажмите кнопку TIMER ON. Чтобы активировать режим автоматического выключения кондиционера в установленное время, нажмите кнопку TIMER OFF.

### Настройка автоматического включения в заданное время

1. Нажмите кнопку TIMER ON. На дисплее ПДУ отображается TIMER ON, установленное в последний раз время автоматического включения и символ «h». Теперь можно снова установить время автоматического включения кондиционера.
2. Снова нажмите кнопку TIMER ON для установки желаемого времени автоматического включения. С каждым нажатием кнопки показатель времени увеличивается на полчаса в диапазоне от 10 до 24 часов, и на 1 час в диапазоне от 10 до 24 часов.
3. После установки таймера включения сигнал с ПДУ с задержкой в одну секунду передается на внутренний блок кондиционера. Еще приблизительно через две секунды показания времени на дисплее сменяются индикацией заданной температуры.

### Настройка автоматического выключения в заданное время

1. Нажмите кнопку TIMER OFF. На дисплее ПДУ отображается TIMER OFF, установленное в последний раз время автоматического выключения и символ «h». Теперь можно переустановить время автоматического выключения кондиционера.
2. Снова нажмите кнопку TIMER OFF для установки желаемого времени автоматического выключения. С каждым нажатием кнопки показатель времени возрастает на полчаса в диапазоне от 0 до 10 часов, и на 1 час в диапазоне от 10 до 24 часов.
3. После установки таймера выключения сигнал с ПДУ с задержкой в одну секунду передается на внутренний блок кондиционера. Еще приблизительно через две секунды показания времени («h») на дисплее сменяются индикацией заданной температуры.

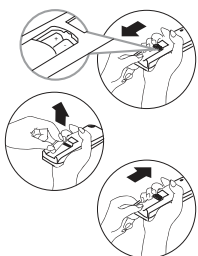
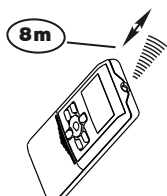
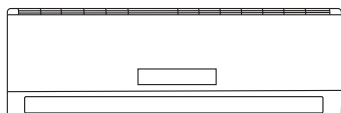

### Расположение пульт ДУ в помещении

Расположите пульт ДУ в прямой видимости от внутреннего блока кондиционера, и на расстоянии не превышающем 8 метров. Это особенно важно при работе с таймером.



#### Внимание:

Стены, двери, зеркала, шкафы, предметы мебели, и т.д. закрывающие прямую видимость от пульт ДУ до внутреннего блока кондиционера блокируют работу пульт ДУ. Не допускайте попадания любых жидкостей на пульт ДУ. Не допускайте попадания прямых солнечных лучей на пульт ДУ и панель управления внутреннего блока. Некоторые электрические устройства могут вызывать помехи в работе пульт ДУ.

### Замена элементов питания

В пульте ДУ используются два щелочных элемента питания тип LR03. Сдвиньте нижнюю крышку пульт ДУ, и установите, соблюдая указанную полярность элементы питания. Установите крышку на место. После замены элементов питания установите показания часов пульт ДУ.



#### Внимание:

- При замене батарей не используйте ранее работавшие элементы питания, или элементы питания разных типов. Это может привести к поломке пульт ДУ.
- Если вы не используете пульт ДУ несколько недель или более, удалите элементы питания из пульт ДУ.
- Нормальный срок службы элементов питания в пульте ДУ не превышает 6 месяцев. В случае задержки или затрудненности передачи команд от пульт ДУ замените элементы питания.
- Всегда следите за тем, чтобы в прямой видимости между пультом ДУ и внутренним блоком кондиционера не было препятствий для нормальной передачи сигнала.
- Исключите попадания любых жидкостей на пульт ДУ.
- Защищайте пульт ДУ от действия прямого солнечного света и воздействия высоких температур.
- Не допускайте попадания прямого солнечного света на панель управления кондиционера, это может вызвать перебои в управлении с пульт ДУ.
- Исключите воздействие на пульт ДУ электромагнитных полей, это может привести к его некорректной работе.

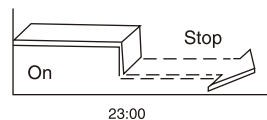
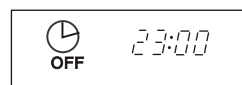
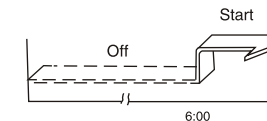
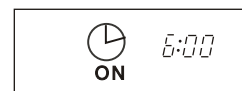

### Таймер включения

Данная функция используется для включения кондиционера в заданное время, например перед вашим возвращением домой. Внимание: активация функций таймера происходит в течении трех секунд после передачи сигнала с пульт ДУ. Не нажимайте ни каких кнопок в течении трех секунд после передачи команд связанных с работой таймера. Пример установок таймера: Необходимо установить время включения кондиционера в 06:00:

- нажмите кнопку TIMER, индикатор таймера включения на пульте ДУ будет мигать (если установлено время 06:00, это время будет мигать) и через 3 секунды режим таймера будет включен;
- установка или коррекция необходимого времени производится согласно пунктам 1,2,3 и 4 главы "Установка таймера";
- через 3 секунды новое или установленное время таймера будет активировано.

### Таймер выключения

Данная функция используется для выключения кондиционера в заданное время, например перед вашим возвращением домой. Внимание: активация функций таймера происходит в течении трех секунд после передачи сигнала с пульт ДУ. Не нажимайте ни каких кнопок в течении трех секунд после передачи команд связанных с работой таймера. Пример установок таймера: Необходимо установить время выключения кондиционера в 23:00:

- нажмите кнопку TIMER, индикатор таймера включения на пульте ДУ будет мигать (если установлено время 23:00, это время будет мигать) и через 3 секунды режим таймера будет включен;
- установка или коррекция необходимого времени производится согласно пунктам 1,2,3 и 4 главы "Установка таймера";
- через 3 секунды новое или установленное время таймера будет активировано.



## Управление кондиционером без пульта дистанционного управления

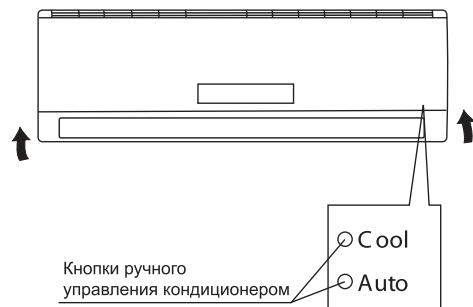

Ручное управление применяется, если пульт ДУ утерян или вышел из строя.

- Откройте лицевую панель и поднимите ее вверх до щелчка.
- Нажмите кнопку "AUTO"; расположенную на внутреннем блоке. Кондиционер начнет работу в АВТОМАТИЧЕСКОМ режиме.
- Для перехода в режим дистанционного управления нажмите любую кнопку на пульте дистанционного управления.
- Кнопка "COOL" - ОХЛАЖДЕНИЕ, расположена на внутреннем блоке, предназначена для тестирования, поэтому не включайте ее длительное время.

## Регулирование направления потока обработанного воздуха

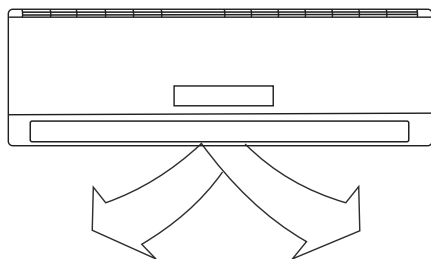

Правильно отрегулируйте направление потока обработанного воздуха. В противном случае обработанный воздух будет неравномерно распределяться по объему помещения, создавая дискомфорт.

- Регулирование направления потока воздуха в горизонтальной плоскости (вправо-влево)**

Направление потока воздуха в горизонтальной плоскости задается вручную поворотом вертикальной заслонки вправо или влево. Когда кондиционер работает, горизонтальные заслонки находятся в фиксированном положении, отрегулируйте направление потока воздуха, поворачивая вертикальные заслонки.

- Регулирование направления потока воздуха в вертикальной плоскости (вверх-вниз)**  
Регулирование направления потока воздуха в вертикальной плоскости выполняется поворотом горизонтальных заслонок с пульта дистанционного управления при помощи кнопки "DIRECT".

- Включение автоматического покрывания заслонки**

Для включения автоматического покрывания горизонтальной заслонки нажмите кнопку "SWING". После отключения кондиционер направляет заслонку автоматически установленным образом в положение "Закрывается". Если кондиционер отключен, то кнопка "SWING" не работает.

### Внимание:

- При пуске кондиционер горизонтальные заслонки не должны быть слишком сильно повернуты вверх или вниз. В противном случае может снизиться эффективность охлаждения или обогрева.
- Во избежание нарушений в работе системы управления не поворачивайте горизонтальную заслонку вручную. При нарушении нормальной работы горизонтальной заслонки отключите кондиционер, выньте вилку из розетки, через несколько минут снова вставьте вилку в розетку и включите кондиционер.

## Техническое обслуживание кондиционера

### Чистка внутреннего блока и пульта ДУ

Прежде чем приступить к чистке, выньте вилку из розетки.

- Чистку внутреннего блока и пульта ДУ выполняйте сухой мягкой тканью.
- Если внутренний блок слишком грязен, смочите ткань холодной водой.
- Снимите лицевую панель внутреннего блока, промойте ее водой и вытрите насухо тканью.

### Внимание:

Запрещается чистить пульт ДУ влажной тканью.  
Не пользуйтесь для чистки бензином, растворителями, чистящими порошками или другими химически активными веществами.

### Перед длительным перерывом в эксплуатации кондиционер

- Включите кондиционер на несколько часов в режиме вентиляции. Это позволит полностью просушить его внутренние полости.
- Отключите кондиционер и выньте вилку из розетки.
- Извлеките элементы питания из пульта ДУ.

### Чистка воздушных фильтров

Перед тем, как приступить к чистке, выньте вилку из розетки.

Загрязнение фильтров приводит к снижению тепло- и холодопроизводительности кондиционера. Поэтому регулярно проводите чистку моющего и дезодорирующего фильтров.

- Откройте и поднимите лицевую панель до щелчка. Возьмитесь за среднюю часть фильтра и потяните его вниз.
- Извлеките дезодорирующий фильтр из моющего фильтра.
- Очистите моющийся фильтр с помощью воды

- Во избежание образования конденсата на поверхности вертикальной заслонки и стекания его на пол при продолжительной работе в режиме охлаждения или осушения не направляйте поток воздуха вниз. При повторном включении кондиционер горизонтальной заслонки может оставаться неподвижной около 10 с.
- Во время первого включения кондиционер при повороте горизонтальной заслонки может издаваться шум. Это нормально, не обращайте на шум внимания.

или пылесос и высушите его.

- Очистите дезодорирующий фильтр
- Выньте электростатический фильтр из рамки, как показано на рис. (не эксплуатируйте кондиционер без электростатического фильтра).

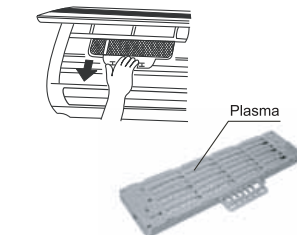
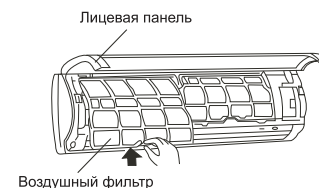

**Внимание:**

Во избежание поражения электрическим током не касайтесь электрического фильтра в течение 10 мин. после открытия воздухоборной решетки.

Промойте фильтр слабым моющим средством или водой и просушите его на солнце в течение двух часов.

Перед установкой фильтра на место проверьте, не повреждены ли зарядный электрод и рамка.

- Установите электрический фильтр в исходное положение.

**Угольный фильтр/электрический фильтр**

Эти фильтры следует чистить очень осторожно! Поместите фильтр в мыльный раствор на 20 минут, затем прополощите и высушите в течение 3 часов. После 4–5 чисток фильтр необходимо заменить.

**Примечание:**

Набор дополнительных высокоэффективных фильтров (Plasma-фильтр, Bio-фильтр, Витамин С-фильтр, Silver-Ion-фильтр), вы можете приобрести у местного торгового представителя компании.

**Монтаж кондиционера****Внимание:**

- Монтаж кондиционера должен быть осуществлен квалифицированным специалистом.
- Убедитесь, что параметры сети электропитания соответствуют электрическим характеристикам, указанным на заводской табличке кондиционера.
- В линии электропитания должен быть установлен автоматический выключатель с заземлением или сетевой выключатель с отключающей способностью, в 1,5 раза превышающей максимальный потребляемый ток агрегата.
- Если вилка кондиционера не соответствует розетке сети электропитания, обратитесь к квалифицированному электрику для замены розетки.

- Не эксплуатируйте кондиционер при поврежденном кабеле электропитания. По вопросу замены поврежденного кабеля обратитесь к квалифицированному специалисту.
- Позаботьтесь, чтобы шум и горячий воздух от наружного блока не мешали соседям.
- При нарушении нормальной работы кондиционера обратитесь в сервисный центр.
- По вопросу перемещения или демонтажа кондиционера обратитесь в специализированную организацию либо сервисный центр.
- Не загромождайте воздухоборные и воздуховыпускные отверстия наружного блока, так как это может привести к снижению тепло- или холодопроизводительности.

**Поиск и устранение неисправностей**

При возникновении следующих неисправностей отключите кондиционер, отсоедините его от сети электропитания и обратитесь в сервисный центр.

**Неисправности:**

- Часто мигают индикаторы (5 раз в секунду). Вы отключили кондиционер и через две-три минуты включили его снова, но индикаторы продолжают мигать.
- Часто перегорает плавкий предохранитель

или срабатывает автоматический выключатель.

- Внутри кондиционера попала вода или посторонние предметы.
- Плохо работает приемник сигналов пульта ДУ или выключатель кондиционера.
- Другие нарушения в работе кондиционера.

Неисправность	Причина	Способ устранения
Кондиционер не работает	Отсутствует электропитание.	Подождите, пока возобновится электропитание.
	Вилка не вставлена в розетку.	Вставьте вилку в розетку.
	В пульте ДУ разрядились элементы питания.	Замените элементы питания.
Недостаточная холодо- или теплопроизводительность	Кондиционер отключился по таймеру.	Отмените настройку таймера.
	Задан слишком высокая (в режиме охлаждения) или слишком низкая (в режиме обогрева) температура воздуха в помещении.	Правильно задайте температуру.
	Воздушный фильтр забит пылью.	Очистите воздушный фильтр.
Кондиционер не охлаждает и не обогревает	Посторонние предметы загромождают воздухоборную или воздуховыпускную решетку наружного блока.	Удалите посторонние предметы.
	Открыты двери или окна.	Закройте двери или окна.
	Посторонние предметы загромождают воздухоборную или воздуховыпускную решетку наружного блока.	Удалите посторонние предметы и снова включите кондиционер.
	Активизирован трехминутный задержки включения.	Немного подождите.

Если устранить неисправность не удалось, обратитесь в сервисный центр, назовите модель изделия и подробно опишите возникшую неисправность.

**Внимание:**

Во избежание поражения электрическим током не меняйте электропроводку и не проводите ремонт кондиционера самостоятельно.

**Утилизация**

По окончании срока службы кондиционер следует утилизировать. Подробную информацию по

утилизации кондиционера Вы можете получить у представителя местного органа власти.

## Сертификация

**Товар сертифицирован на территории России, соответствует требованиям нормативных документов:**

ТР ТС 004/2011

«О безопасности низковольтного оборудования»,  
ТР ТС 020/2011

«Электромагнитная совместимость технических средств»

**Сертификат соответствия:**

RU C-LV.AЯ46.B.72890

**Срок действия:**

С 21.12.2015 по 18.12.2019 г.

(При отсутствии копии нового сертификата в коробке, просим предоставить копию у продавца)

**Орган по сертификации:**

«РОСТЕСТ-Москва» ЗАО «Региональный орган по сертификации и тестированию»

**Адрес:**

РФ, 119049, г. Москва, ул. Житная, д. 14, стр. 1

**Фактический адрес:**

РФ, 117418, г. Москва, Нехимовский просп., д. 31

Тел.: +7 (495) 6682715, +7 (499) 1249996

Факс: +7 (499) 1249996

e-mail: info@rostest.ru

**Сертификат выдан на основании:**

Протоколы испытаний №2033к/14 от 18.12.2014 г.

ИЛ по требованиям ЭМС «Ростест-Москва»

(рег. № РОСС RU.0001.21МЭ19 от 08.07.2011 г. до 08.07.2016 г.)

Протокол испытаний №1777-262 от 19.12.2014 г.

Испытательный центр промышленной продукции

«Ростест-Москва» (рег. № РОСС RU.0001.21АЯ43

от 05.05.2011 г. до 05.05.2016 г.) Акт анализа

состояния производства № 129 от 01.10.2014 г.

ОС «РОСТЕСТ-МОСКВА» (рег. № РОСС

RU.0001.10АЯ46 от 13.05.2014 г. до 07.06.2015 г.)

**Заявитель:**

Общество с ограниченной ответственностью  
«Ай.Эр.Эм.Си.»

Контракт на выполнение функции иностранного  
изготовителя № GT-01-06/14 от 02.06.2014 г.

**Адрес:**

119049, Россия, г. Москва,

Ленинский проспект, д. 6, офис 14

Телефон: (495)2587485, Факс: (495)2587485,

E-mail: info@irmc.ru

**Деталь производства указывается на этикетке  
и в коробке.**

**Импортер и уполномоченная организация:**

ООО «Ай.Эр.Эм.Си.»

**Адрес:**

119049, г. Москва,

Ленинский проспект, д. 6, стр. 7, к/б. 14.

Телефон: (495)2587485,

Факс: (495)2587485,

E-mail: info@irmc.ru

**Изготовитель:**

SIA «Green Trace»

**Адрес:**

Латвия, LV-1004, Biekensalas iela, 6,

Riga, Latvia.

Сделано в Китае

Electrolux is a registered trademark used under  
license from AB Electrolux (publ).

Электролюкс – зарегистрированная торговая  
марка, используемая в соответствии  
с лицензией Electrolux AB (publ.).

## Комплектация

- Кондиционер сплит-систем бытового (наружный или внутренний блок);
- крепления для монтажа на стену (только для внутреннего блока);

- пульт ДУ;
- инструкция (руководство пользователя);
- гарантийный талон (в инструкции).

**UA** Інструкція з  
експлуатації

22

# USER MANUAL

Кондиціонер повітря  
спліт-систем побутові

ZACS-HP/A16/N1

# ZANUSSI

**Ми дякуємо Вам за зроблений вибір!**

Ви вибрали першокласний продукт від Zanussi, який, ми сподіваємося, принесе Вам багато радості в майбутньому. Zanussi прагне запропонувати якомога ширший асортимент якісної продукції, який зможе зробити Ваше життя ще більш зручним. Ви можете отримати інформацію на сайті [www.easy-comfort.com.ua](http://www.easy-comfort.com.ua).

Уважно вивчіть цей посібник, щоб правильно використовувати Ваш новий кондиціонер і насолоджуватися його перевагами. Ми гарантуємо, що він зробить Ваше життя набагато комфортним, завдяки легкості у використанні.

**Зміст**

Звертальна інформація	25
Вказівки з безпеки	25
Пристрій кондиціонер	26
Панель індикації	26
Технічні характеристики	27
Умови експлуатації кондиціонер	28
Перебої електроживлення	28
Режим обігріву	28
Пристрій захисту компресора	28
Функції пульту дистанційного керування	29
Індикація пульту дистанційного керування	32
Використання пульту дистанційного керування	33
Приклад встановлення таймеру	37
Управління кондиціонером без пульту дистанційного керування	38
Регулювання потоку відпрацьованого повітря	39
Технічне обслуговування кондиціонер	40
Монтаж кондиціонер	40
Пошук і усунення несправностей	40
Утилізація	42
Сертифікація	42
Комплектація	42
Гарантійний термін	50

Гарантійне обслуговування здійснюється відповідно до гарантійних зобов'язань, перелічених в гарантійному терміні.

АДРЕСУ СЕРВІСНОГО ЦЕНТРУ ВИ МОЖЕТЕ ЗНАЙТИ НА САЙТІ [WWW.EASY-COMFORT.COM.UA](http://WWW.EASY-COMFORT.COM.UA) АБО У ВАШОГО ПРОДАВЦЯ.

**Примітка:**  
В тексті даної інструкції кондиціонери повітря спліт-системи побутової можуть мати такі технічні назви, як: прилад, пристрій, агрегат, кондиціонер тощо.

**Загальна інформація**

Кондиціонер побутовий із зовнішнім і внутрішнім блоком (спліт-система) призначений для створення оптимальної температури повітря при забезпеченні санітарно-гігієнічних норм в житлових, громадських і адміністративно-побутових приміщеннях.

Кондиціонер здійснює охолодження, осушення, нагрівання, вентиляцію й очищення повітря від пилу.

**Вказівки з безпеки**

- Використовуйте правильну напругу живлення відповідно до вимог в з'єднувальному паспорті. В іншому випадку можуть відбутися серйозні збої, виникнути небезпечні життю чи статися пожежі.
- Не допускайте потрапляння бруду в вилку або розетку. Надійно прикріпіть шнур джерелом живлення, щоб уникнути отримання удару електричним струмом або пожежі.
- Не від'єднуйте автоматичний вимикач джерела живлення і не висмикуйте шнур з розетки в процесі роботи пристрою. Це може призвести до пожежі.
- Ні в якому разі не розрізайте і не пережимайте шнур джерела живлення, оскільки внаслідок цього шнур живлення може бути пошкоджено. У разі пошкодження кабелю живлення можна отримати удар електричним струмом або може спалитися пожежа.
- Ніколи не намагайтеся кідати живлення. Це може привести до перегріву і стати причиною пожежі.
- Не застосовуйте подовжувачі силових ліній і не використовуйте розетку для одночасного живлення іншої електричної апаратури. Це може призвести до утворення електричним струмом та виникнення пожежі.
- Не витягуйте штепсель живлення з розетки, тримаючись за кабель живлення. Це може призвести до пожежі та утворення електричним струмом.
- Обов'язково виймайте штепсель з розетки живлення у разі тривалого простою кондиціонеру повітря.
- Не загороджуйте воздухозібірні і повітряні випускні отвори зовнішнього і внутрішнього блоків. Це може викликати підвищення потужності кондиціонеру і призвести до порушення його роботи.
- Ні в якому разі не вставляйте палиці або інші легіонні предмети в зовнішній блок приладу. Так як вентилятор обертається при високій швидкості, така дія може стати причиною отримання тілесного ушкодження.
- Для Вашого здоров'я шкідливо, якщо охоложене повітря потрапляє на Вас протягом три-

- влого часу. Рекомендується відхилити напряму повітряного потоку таким чином, щоб провітрювалося вся кімната.
- Відключіть прилад за допомогою пульту дистанційного керування у випадку, якщо стався збій в роботі.
- Не проводьте ремонт приладу самостійно. Якщо ремонт буде виконаний некваліфікованим фахівцем, то це може стати причиною поломки кондиціонеру, а також удару електричним струмом або пожежі.
- Не ставте нагрівальні прилади поруч з кондиціонером повітря. Потік повітря від кондиціонеру може призвести до недостатньої продуктивності нагрівального приладу і навіпки.
- При проведенні чистки необхідно припинити роботу кондиціонеру і відключити подічу живлення. В іншому випадку можливе утворення електричним струмом.
- Не допускайте розміщення поряд з блоками горючих сумішей і розпилювачів. Існує небезпечна можливість займання.
- Не допускайте попадання повітряного потоку на газовий пальник і електричну плиту.
- Не можна торкатися функціональних кнопок вологими руками.
- Переконайтеся в тому, що стіна для установки блоку досить міцна. В іншому випадку можливе падіння блоку, що супроводжується нанесенням травм, тощо.
- Не допускайте потрапляння будь-яких предметів на зовнішній блок кондиціонеру.
- Кондиціонер повинен бути заземлений.
- При появі ознак горіння або диму, будь-якої, вимкніть електроживлення і зв'яжіться з центром обслуговування, якщо загорання або задимлення не припинився після відключення, прийміть необхідні заходи після загорання, негайно зверніться в місцеву пожежну службу.

## Пристрій кондиціонера

### Внутрішній блок

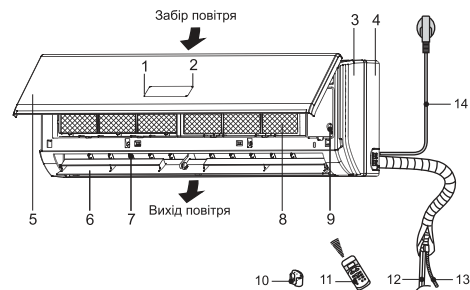

- 1 Дисплей
  - 2 Фотоприймач
  - 3 Корпус
  - 4 Основ корпусу
  - 4 Кришка корпусу
  - 5 Горизонтальні жалюзі
  - 6 Вертикальні жалюзі
  - 7 Повітряний фільтр
  - 8 Кнопка ручного запуску кондиціонера
  - 10 Тримач пульту
  - 11 Пульт дистанційного керування
  - 12 Труби для холодоагенту \*
  - 13 Дренажний шланг \*
  - 14 Кабель живлення
  - 15 Міжблочний кабель \*
  - 16 Труби для холодоагенту \*
  - 17 Сервісні вентиляти
- \* не входять у комплект.

### Зовнішній блок

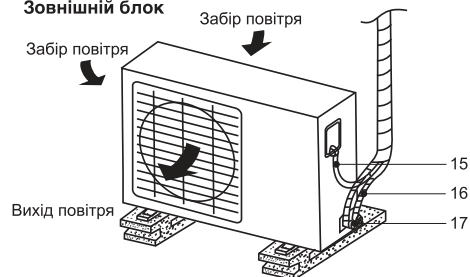

**Примечание:**  
Модулюнок наведений у якості довідкової інформації і може мати зовнішні відмінності від реального пристрою.

## Панель индикации

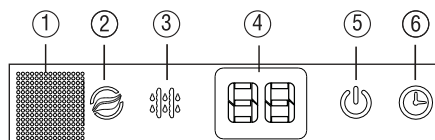

### Панель индикації \*

1. Приймач сигналів пульту ДК
  2. У даній серії не використовується
  3. Індикатор режиму відвідування (для кондиціонерів з режимами охолодження і обігріву)
  4. Індикатор температури
  5. Індикатор включення/виключення
  6. Індикатор режиму роботи з таймером
- \* Може відрізнятись від представленої.

### ПРИМІТКА

При спрощовуванні пристрою з'єднати індикатори часто блимають (5 разів в секунду).

## Технічні характеристики моделей серії ZACS-HP/A16/N1

Модель	ZACS-07 HP/A16/N1	ZACS-09 HP/A16/N1	ZACS-12 HP/A16/N1
Потужність охолодження, BTU/h	7000	9000	12000
Потужність обігріву, BTU/h	7500	9500	12500
Струм	220-240 В ~ 50 Гц/1Ф	220-240 В ~ 50 Гц/1Ф	220-240 В ~ 50 Гц/1Ф
Споживча потужність охолодження, Вт	638	821	1096
Споживча потужність обігріву, Вт	608	771	1015
Тип холодоагенту	R410A	R410A	R410A
Номінальний струм (охолодження/обігрів), А	2,8/2,6	3,6/3,4	4,8/4,4
Ступінь захисту (внутрішній/зовнішній блоки)	IPX0 / IPX4	IPX0 / IPX4	IPX0 / IPX4
Клас електрозахисту	I клас	I клас	I клас
Клас енергоефективності (охолодження/обігрів)	A/A	A/A	A/A
Рівень шуму (внутрішній блок), дБ(А)	28	28	25
Рівень шуму (зовнішній блок), дБ(А)	53	53	56
Витрати повітря (внутрішній блок), м³/ч	431/309/236	486/365/273	578/487/366
Витрати повітря (зовнішній блок), м³/ч	715x250x188	715x250x188	800x275x188
Розмір ШxГxВ (внутрішній блок), мм	700x550x275	700x550x275	770x555x300
Розмір ШxВxГ (зовнішній блок) мм	775x324x260	775x324x260	865x350x265
Розмір в упаковці ШxГxВ (внутрішній блок) мм	815x615x325	815x615x325	900x585x345
Розмір в упаковці ШxГxВ (зовнішній блок), мм	6.9/8.7	6.9/8.7	8.0/10.0
Вага нетто/брутто (внутрішній блок), кг	23.7/25.9	26.4/28.6	30.1/32
Вага нетто/брутто (зовнішній блок), кг	22,0/24,0	24,5/26,5	28,0/30,0
Модель	ZACS-18 HP/A16/N1	ZACS-24 HP/A16/N1	ZACS-30 HP/A16/N1
Мощность охлаждения, BTU/h	18000	24000	27000
Потужність обігріву, BTU/h	19000	26000	30000
Струм	220-240 В ~ 50 Гц/1Ф	220-240 В ~ 50 Гц/1Ф	220-240 В ~ 50 Гц/1Ф
Споживча потужність охолодження, Вт	1643	2503	2816
Споживча потужність обігріву, Вт	1543	2373	2921
Тип холодоагенту	R410A	R410A	R410A
Номінальний струм охолодження/обігрів, А	7,1/6,7	10,9/10,3	12,2/12,7
Ступінь захисту (внутрішній/зовнішній блоки)	IPX0 / IPX4	IPX0 / IPX4	IPX0 / IPX4
Клас електрозахисту	I клас	I клас	I клас
Клас енергоефективності (охолодження/обігрів)	A/A	C/C	C/D
Рівень шуму (внутрішній блок), дБ(А)	30	38	42
Рівень шуму (зовнішній блок), дБ(А)	58	60,5	60
Витрати повітря (внутрішній блок), м³/ч	799/664/442	1077/991/773	1085/958/854
Витрати повітря (зовнішній блок), м³/ч	940x275 x205	1045x315x235	1045x315x235
Розмір ШxГxВ (внутрішній блок), мм	770x555x300	845x702x363	845x702x363
Розмір ШxГxВ (зовнішній блок), мм	1015x350x265	49 / 52	1135x315 x395
Розмір в упаковці ШxГxВ (внутрішній блок), мм	900x585x345	965x755x395	965x755x395
Розмір в упаковці ШxГxВ (зовнішній блок), мм	10 / 12	12.7/16.1	13.1/16.6
Вага нетто/брутто (внутрішній блок), кг	36.5 / 38.5	49 / 52	53.3/56.5
Вага нетто/брутто (зовнішній блок), кг	33,2/35,4	49,0/52,0	52,8/56,6

Режим роботи	Повітря в приміщенні	Зовнішнє повітря
Охолодження	Від 17 до 30 °C	Від 18 до 43 °C
Обігрів	Від 0 до 30 °C	Від -7 до 24 °C
Осушення	Від 17 до 30 °C	Від 11 до 43 °C

**Перебої електроживлення**

- При перебоях електроживлення передбачені функція втоматичного включення кондиціонеру в тому ж режимі, що і до моменту зникнення напруги.
- Грозить або працюючий поруч радіотелефон можуть викликати порушення нормальної роботи кондиціонера.

**Режим обігріву**

**Попередній підігрів**

Відразу після включення кондиціонер не подіє нагріте повітря в приміщення. Подіє нагрітого повітря починається приблизно через 5 хвилин після включення. Цей час необхідний для нагріву теплообмінника внутрішнього блоку. При включенні подіє повітря індикатор «DEFROST» гасне.

**Регулювання витрат нагрітого повітря**

Після того як фактично температура повітря в приміщенні досягне задданого значення, відбувається втоматичне зниження швидкості вентилятора.

**Пристрій захисту компресора**

- Підтримуйте в приміщенні комфортну температуру повітря.
- Збруднене повітряний фільтр знижує ефективність охолодження і обігріву, тому чистите його не рідше одного разу на дві тижні.
- Не відкривайте двері і вікна занадто часто. Це допоможе вам зберегти холод або тепло в приміщенні.

**Примітка:**

- Якщо заддані умови експлуатації не виконуються, то спрацювають пристрої захисту, що веде до порушення нормальної роботи агрегату.
  - Якщо кондиціонер працює в режимі охолодження при високій відносній вологості (більше 80%), то на лопатках заслінок може утворюватися конденсат і стікати на підлогу.
- Для захисту кондиціонер передбачені 3 - хвилинне зтримку пуску компресора після включення кондиціонера.

У цьому випадку відключіть і знову увімкніть електроживлення, потім натисніть кнопку «ON / OFF» (BIMK / BИMK.) на пульті дистанційного керування.

**Захист від заморозування**

Якщо в режимі обігріву відбувається заморозування теплообмінника зовнішнього блоку, то втоматично включіється режим відтавання (приблизно на 5-10 хвилин). Під час циклу відтавання на панелі внутрішнього блоку горить індикатор «DEFROST», вентилятори внутрішнього і зовнішнього блоків залишаються відключеними.

**Теплопродуктивність**

При роботі в режимі обігріву кондиціонер переносить тепло, що міститься в зовнішньому повітрі, в приміщення (принцип дії теплового насоса). При зниженні температури зовнішнього повітря температурна виході внутрішнього блоку також знижується.

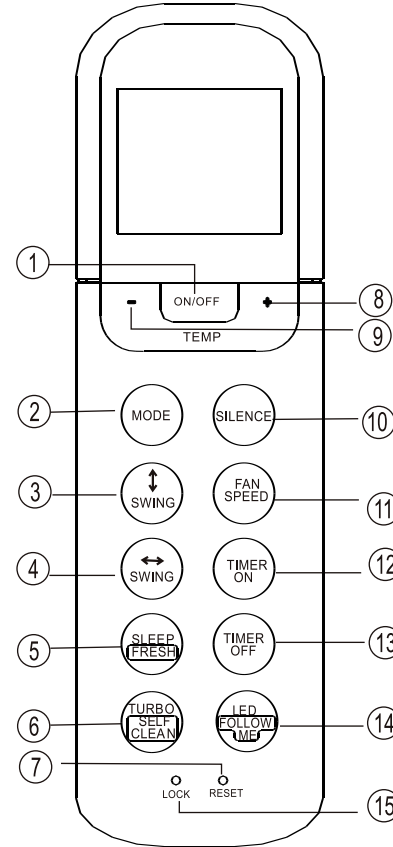

**1. Кнопка ON/OFF**

При натисканні цієї кнопки кондиціонер починає працювати, а при повторному натисканні - вимикається.

**2. Кнопка MODE**

При послідовному натисканні цієї кнопки проводиться зміна робочих режимів в наступному порядку:

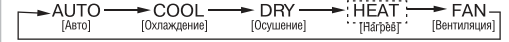

**Примітка:**

- Режим Heat реалізований тільки на моделях, призначених для охолодження і нагріву.

**3. Кнопка SWING ↑**

Використовується для включення або зупинки руху горизонтальної заслінки, або для установки бажаного напрямку струменя повітря - вгору або вниз. При кожному натисканні кнопки кут нахилу заслінки змінюється на 6 градусів. Якщо натиснути кнопку і утримувати її більше 2 секунд, заслінка починає втоматично гойдатися вгору-вниз.

**4. Кнопка SWING ↔**

Використовується для включення або зупинки руху вертикальної заслінки, або для установки бажаного напрямку струменя повітря - вліво або вправо. При кожному натисканні кнопки кут повороту заслінки змінюється на 6 градусів. При цьому змість показує температури на дисплеї внутрішнього блоку протягом 1 секунди буде відображатися «↑». Якщо натиснути кнопку і утримувати її більше 2 секунд, вертикальна заслінка починає втоматично повертатися з боку в бік. При цьому змість показує температури на дисплеї внутрішнього блоку відображається «|||», блимає чотири рази, потім відновлюється значення температури. Коли Ви виключите режим гойдання вертикальної заслінки, на екрані відображаються символи «LC», і через 3 секунди зникають.

**5. Кнопка SLEEP/FRESH**

Включення / вимикання функції SLEEP. Якщо утримувати кнопку натиснутою більше 2 секунд, включіється функція FRESH. Для її відключення знов натисніть і зтримайте на пару секунд.

**Примітка:**

- Для виведення системи з режиму COH натисніть кнопку MODE, FAN SPEED або ON/OFF.

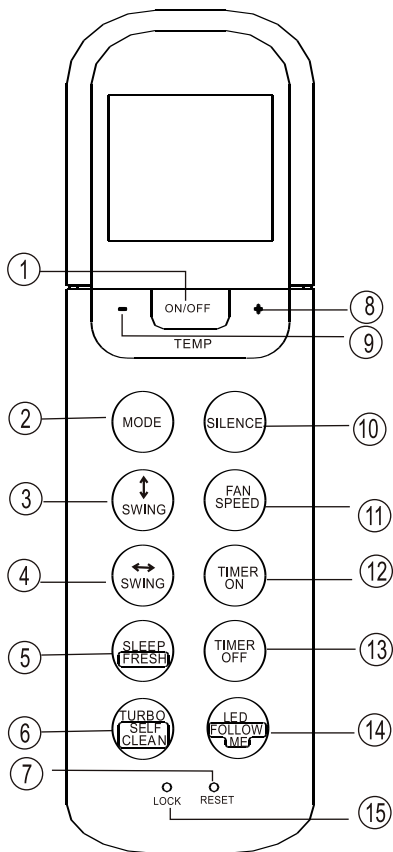

### 6. Кнопка TURBO/SELF CLEAN

Включення / вимикання функції TURBO. Якщо утримувати кнопку натиснутою більше 2 секунд, включиться функція SELF CLEAN. Для її відключення знов натисніть і зтримайте її п'ять секунд.

### 7. Кнопка RESET

При натисканні кнопки RESET скидаються всі призначені для користувача налаштування, і відновлюються до початкового значення пульту.

### 8. Кнопка «^/+»

Використовується для підвищення значення температури і часу при устновці таймера.

### 9. Кнопка «v/-»

Використовується для зниження значення температури і часу при устновці таймера.

### 10. Кнопка SILENCE

Призначена для включення функції SILENCE. Коли включена функція SILENCE, внутрішній блок працює в режимі м'якого бризу - рівень шуму знижується до мінімуму для створення в кімнаті комфортних умов тиші і спокою.

#### Кнопка SILENCE/FP

- Включення / вимикання функції SILENCE. Коли включена функція SILENCE, внутрішній блок працює в режимі м'якого бризу - рівень шуму знижується до мінімуму для створення в кімнаті комфортних умов тиші і спокою.

- Якщо при включеній функції HEAT, коли пристрій працює на нагрів, натиснути і зтримати п'ять секунд цю кнопку, буде активована функція FP. Систем буде працювати при заданій температурі 8 °C. На дисплеї відобразиться «FP». Для відключення функції FP натисніть кнопку ON / OFF, COH, FP, MODE, FAN SPEED, «вгору» або «вниз».

### 11. Кнопка FAN SPEED

Послідовно натискаючи цю кнопку, виберіть один з чотирьох варіантів швидкості обертання вентилятора:

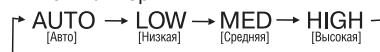

### 12. Кнопка TIMER ON

Натисніть цю кнопку, щоб встановити часовий інтервал для автоматичного включення системи. При кожному натисканні кнопки значення часу зростає на 30 хвилин. Після того, як відобразиться на дисплеї виставлений час досягнє 10H (10 годин), з кожним натисканням кнопки значення починає збільшуватися на 60 хвилин. Для скасування програми автоматичного включення кондиціонера встановіть час спрацювання таймера на 0:0.

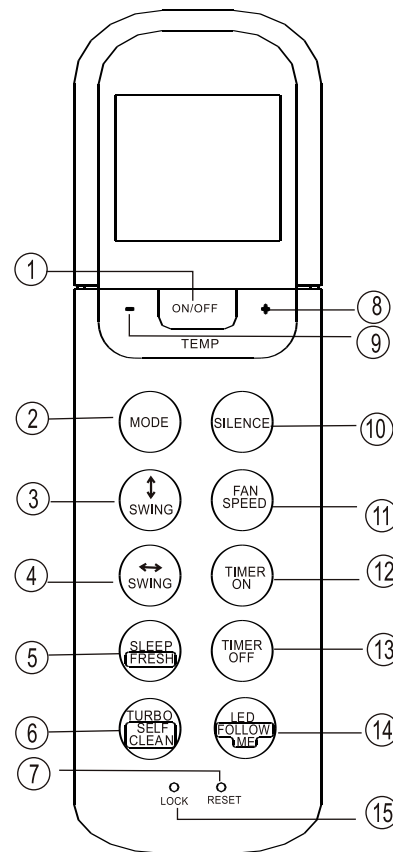

### 13. Кнопка TIMER OFF

Натисніть цю кнопку, щоб встановити часовий інтервал для автоматичного вимкнення системи. При кожному натисканні кнопки значення часу зростає на 30 хвилин. Після того, як відобразиться на дисплеї устновче час досягнє 10H (10 годин), з кожним натисканням кнопки значення починає збільшуватися на 60 хвилин. Для скасування програми автоматичного вимкнення кондиціонера встановіть час спрацювання таймера на 0:0.

### 14. Кнопка LED/FOLLOW ME

Включення / вимикання дисплея внутрішнього блоку. Якщо утримувати кнопку натиснутою більше 2 секунд, включиться функція FOLLOW ME. Для її відключення знов натисніть і зтримайте її п'ять секунд.

### 15. Кнопка LOCK

При натисканні цієї втопленої кнопки будуть зафіксовані поточні значення всіх налаштувань і вони стануть недоступними для команд, що подаються з ПДУ. Щоб вийти з режиму блокування налаштувань натисніть цю кнопку знову.

### 16. Кнопка SWING

Використовується для включення і зупинки автоматичного руху горизонтальної заслінки вгору-вниз.

### 17. Кнопка DIRECT

Використовується для припинення руху заслінки і устновки її в фіксоване положення для поділу потоку повітря вгору або вниз. При кожному натисканні кнопки курсор заслінки змінюється на 6 градусів.

### 18. Кнопка TURBO/SELF CLEAN

Включення / вимикання функції TURBO. Якщо утримувати кнопку натиснутою більше 2 секунд, включиться функція SELF CLEAN. Для її відключення знов натисніть і зтримайте її п'ять секунд. Якщо при включеній функції HEAT, коли пристрій працює на нагрів, натиснути і зтримати п'ять секунд цю кнопку, буде активована функція FP. Систем буде працювати при заданій температурі 8 °C. На дисплеї відобразиться «FP». Для відключення функції FP натисніть кнопку ON / OFF, COH, FP, MODE, FAN SPEED, «вгору», «вниз» або SHORTCUT.



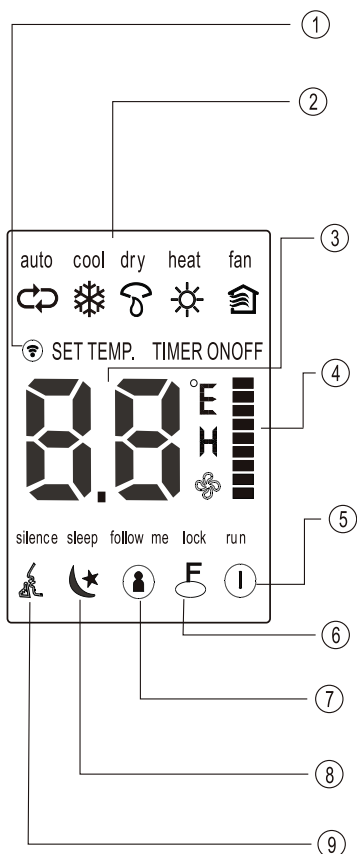

- Індикатор сигналу**  
З'являється при переданні сигналу з ПДУ.
- Індикація режимів**  
Відображення активного режиму. Послідовне перемикнення режимів auto (↻), cool (❄️), dry (☁️), heat (☀️) (відсутня в моделях, що працюють тільки на охолодження), fan (🌀), та знову auto (↻).
- Температура/Таймер**  
Індикація заданої температури (17 °C ~ 30 °C). У режимі роботи вентилятора температура не відображається. У режимі таймера з'являється символ ON (таймер включення) або OFF (таймер виключення).
- Швидкість обертання вентилятора**  
Індикація швидкості обертання вентилятора. Швидкість в режимі AUTO ніяк не відображається. Три інших режиму представлені трьома варіантами: «I» (LOW), «II» (MED), «III» (HIGH). Якщо Ви об'єктиру режим роботи AUTO або DRY, швидкість обертання вентилятора автоматично встановлюється на AUTO.
- Індикатор живлення**  
З'являється при натисканні кнопки ON / OFF. Для виключення системи знову натисніть кнопку ON / OFF.
- Індикатор режиму слідкування**  
З'являється, коли активна функція FOLLOW ME.
- Індикатор блокування налаштувань**  
З'являється, коли активний режим LOCK.
- Індикатор нічного режиму**  
З'являється, коли система працює в нічному режимі. Щоб вийти з режиму знову натисніть кнопку SLEEP.
- Індикатор тихого режиму**  
З'являється, коли активний режим SILENCE.

**Примітка:**

- Не ілюструється показаний відрізу всі індикатори, тоді як в дійсності з'являються тільки ті, які пов'язані з активними функціями або режимами.

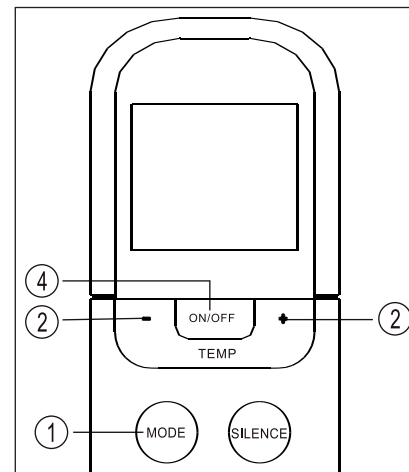
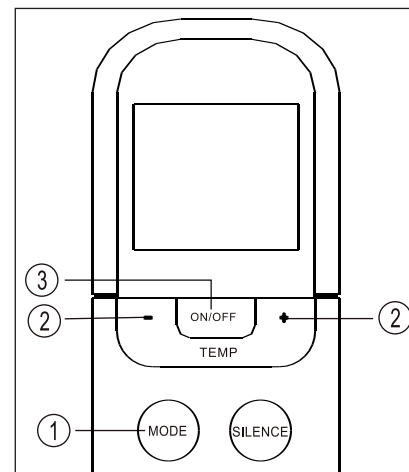

- Робота в автоматичному режимі**  
Переконайтеся, що пристрій увімкнено і в мережі є напруга. Індикатор роботи на дисплеї внутрішнього блоку починає блимати.
- Натисніть кнопку РЕЖИМ, виберіть режим Auto.
  - З допомогою кнопок «вгору» / «вниз» встановіть бажану температуру. Ви можете змінити температуру в діапазоні 17 °C ~ 30 °C з кроком в 1 °C.
  - З допомогою кнопки ON / OFF включите кондиціонер.

- Примітка:**
- У режимі Auto кондиціонер може логічно вибрати режим охолодження, вентиляції або нагрівання - завдяки здатності визначити різницю між поточною температурою в кімнаті і температурою, заданої вами з допомогою ПДУ.
  - У режимі Auto неможливо перемикнути швидкість обертання вентилятора. Вони контролюються автоматично.
  - Якщо в режимі Авто режим по-якихось причин не влітає, можете вибрати бажаний режим самі.

- Робота в режимі охолодження/нагрів/вентиляції**  
Переконайтеся, що пристрій увімкнено, і в мережі є напруга.
- Натиснувши кнопку MODE, виберіть режим COOL [Охолодження], HEAT [Нагрівання] (тільки моделі, що працюють на охолодження і нагрівання) або FAN [Провітрювання].
  - З допомогою кнопок «вгору» / «вниз» встановіть бажану температуру. Ви можете змінити температуру в межах 17 °C ~ 30 °C з кроком в 1 °C.
  - Натиснувши кнопку FAN, виберіть одну з чотирьох швидкостей обертання вентилятора - Auto [Авто], Low [Низька], Med [Середня] або High [Висока].
  - З допомогою кнопки ON / OFF увімкніть кондиціонер.

- Примітка:**
- У режимі FAN змінення заданої температури не відображається на дисплеї ПДУ, і ви не маєте можливості контролювати температуру в кімнаті. У цьому випадку можливо тільки виконання операцій, описаних у пп. 1, 3 і 4.

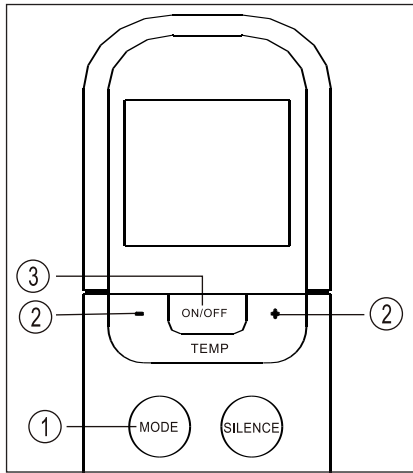

### Робота в режимі осушення

Переконайтеся, що пристрій увімкнено і в мережі є напруга. Індикатор роботи на дисплеї внутрішнього блоку починає блимати.

1. Натискаючи кнопку MODE, виберіть режим DRY.
2. З допомогою кнопок «вгору» / «вниз» встановіть бажану температуру. Ви можете змінити температуру в межах 17 °C ~ 30 °C з кроком в 1 °C.
3. З допомогою кнопки ON / OFF включите кондиціонер.

### Примітка:

- У режимі осушення неможливо перемикнути швидкість обертання вентилятора. Вона контролюється автоматично.

### Зміна напрямку повітряного потоку

Кнопки SWING (↑) та SWING (↔) служать для регулювання повітряного потоку, дозволяють надіяти йому бажаний напрямок.

1. З кожним натисканням кнопки SWING (↑) кут нахилу горизонтальної заслінки змінюється на 6 градусів. Якщо утримувати кнопку натиснутою більше 2 секунд, заслінка починає автоматично рухатися вгору-вниз.
2. З кожним натисканням кнопки SWING (↔) кут нахилу вертикальної заслінки змінюється на 6 градусів. Якщо утримувати кнопку натиснутою більше 2 секунд, заслінка починає автоматично рухатися вліво-вправо.

Кнопки SWING і DIRECT служать для регулювання повітряного потоку, дозволяють надіяти йому бажане напрямок.

1. З кожним натисканням кнопки DIRECT кут нахилу горизонтальної заслінки змінюється на 6 градусів.
2. З натисканням кнопки SWING заслінка рухатися починає автоматично вгору-вниз.

### Примітка:

- Якщо Ви додате горизонтальної / вертикальної заслінки тійкий стітн, в якому вони буде надівати негативний ефект на охолодження або нагрів, систем автоматично змінить кут нахилу / повороту заслінки на більш сприятливий.

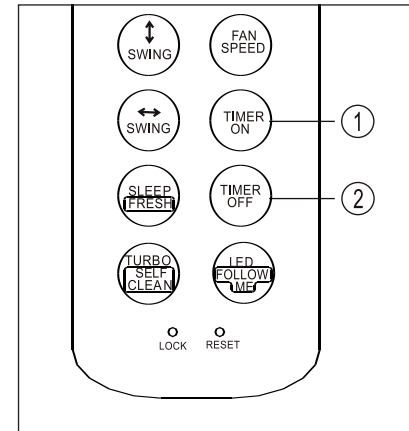

### Операції з таймером

Щоб активувати режим автоматичного включення кондиціонера в установленний час, натисніть кнопку TIMER ON. Щоб активувати режим автоматичного вимкнення кондиціонера у встановлений час, натисніть кнопку TIMER OFF.

### Встановлення автоматичного увімкнення в заданий час

1. Натисніть кнопку TIMER ON. На дисплеї ПДУ відобразиться TIMER ON, встановлене в останній раз час автоматичного включення і символ «ч». Тепер можна перевстановити годинник автоматичного включення кондиціонера.
2. Знову натисніть кнопку TIMER ON для установки бажаного часу автоматичного включення. З кожним натисканням кнопки показник часу збільшується на півгодини в діапазоні від 0 до 10 годин, 1 і на годину в діапазоні від 10 до 24 годин.
3. Після установки таймера включення сигнал з ПДУ із затримкою в одну секунду передіється на внутрішній блок кондиціонера. Це приблизно через дві секунди показання часу на дисплеї змінюються індикацією заданої температури.

### Встановлення автоматичного вимкнення в заданий час

1. Натисніть кнопку TIMER OFF. На дисплеї ПДУ відобразиться TIMER OFF, встановлене в останній раз час автоматичного вимкнення та символ «ч». Тепер можна знову перевстановити час автоматичного вимкнення кондиціонера.
2. Знову натисніть кнопку TIMER OFF для установки бажаного часу автоматичного вимкнення. З кожним натисканням кнопки показник часу зростає на півгодини в діапазоні від 0 до 10 годин, 1 і на годину в діапазоні від 10 до 24 годин.
3. Після установки таймера сигнал з ПДУ із затримкою в одну секунду передіється на внутрішній блок кондиціонера. Це приблизно через дві секунди показання часу («ч») на дисплеї змінюються індикацією заданої температури.

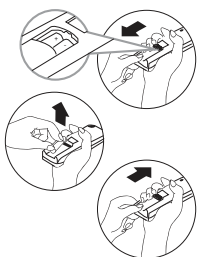
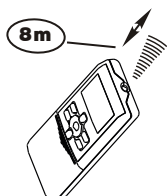
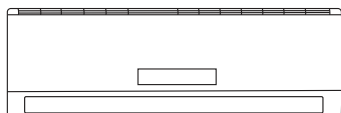

### Розташування пульту ДК в приміщенні

Розташуйте пульт ДК в прямої видимості від внутрішнього блоку кондиціонера, і не відстані не перевищує 8 метрів. Це особливо важливо при роботі з таймером.



#### Увага:

Стіни, двері, з'явіси, предмети меблів, тощо, з'являють пряму видимість від пульту ДК до внутрішнього блоку кондиціонера блокують роботу пульту ДК. Не допускайте попадання будь-яких рідин на пульт ДК. Не допускайте попадання прямих сонячних променів на пульт ДК і панель управління внутрішнього блоку. Деякі електричні пристрої можуть викликати перешкоди в роботі пульту ДК.

### Зміна елементів живлення

У пульті ДК використовуються дві лужних елементів типу живлення типу LR03. Посуньте нижню кришку пульту ДК, і встановіть, дотримуючись з'явлену полярність елементи живлення. Встановіть кришку на місце. Після зміни елементів живлення встановіть показання годин пульту ДК.



#### Увага:

- При зміні батарей не використовуйте елементи живлення що різні пріцювали, або елементи живлення різних типів. Це може привести до поломки пульту ДК.
- Якщо ви не використовуєте пульт ДК кілька тижнів або більше, відліть елементи живлення з пульту дистанційного керування.
- Нормальний термін служби елементів живлення в пульті ДК не перевищує 6 місяців. У разі з'ятримки або з'ятруднення передчі команд від пульту ДК з'ямініть елементи живлення.
- З'явжди стежте з'я тим, щоб в прямій видимості між пультом ДК і внутрішнім блоком кондиціонера не було перешкод для нормальної передчі сигналу.
- Виключіть попадання будь-яких рідин на пульт ДК.
- З'яхищіть пульт ДК від дії прямого сонячного світла і впливу високих температур.
- Не допускайте потрапляння прямого сонячного світла на панель управління кондиціонера, це може викликати перебої в управлінні з пультом дистанційного керування.
- Уникайте впливу на пульт ДК електромагнітних полів, це може призвести до його некоректної роботи.

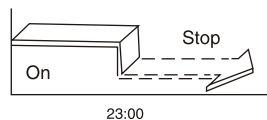
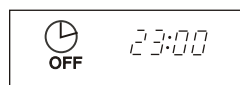
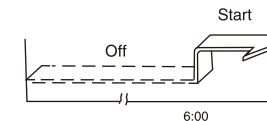
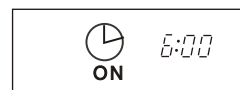

### Таймер вимкнення

Ця функція використовується для включення кондиціонера в з'яданий час, наприклад перед в'яшим поверненням додому. Увага: Активіція функції таймер відбувається протягом трьох секунд після передчі сигналу з пульту дистанційного керування. Не натискайте ніяких кнопок на протязі трьох секунд після передчі команд пов'язаних з роботою таймер. Приклад установок таймер: Необхідно встановити час включення кондиціонера о 06:00:

- натисніть кнопку TIMER, індикатор таймер включення на пульті ДК буде блимати (якщо встановлено час 6:00, цей час буде блимати) і через 3 секунди режим таймер буде включений;
- установка або корекція необхідного в'я часу проводиться згідно з пунктами 1,2,3 та 4 глави «Установка таймер»;
- через 3 секунди новий або встановлений час таймер буде активіовано.

### Таймер вимкнення

Ця функція використовується для виключення кондиціонера в з'яданий час, наприклад перед в'яшим поверненням додому. Увага: Активіція функції таймер відбувається протягом трьох секунд після передчі сигналу з пульту дистанційного керування. Не натискайте ніяких кнопок на протязі трьох секунд після передчі команд пов'язаних з роботою таймер. Приклад установок таймер: Необхідно встановити час виключення кондиціонера в 23:00:

- натисніть кнопку TIMER, індикатор таймер включення на пульті ДК буде блимати (якщо встановлено час 23:00, цей час буде блимати) і через 3 секунди режим таймер буде включений;
- установка або корекція необхідного в'я часу проводиться згідно з пунктами 1,2,3 та 4 глави «Установка таймер»;
- через 3 секунди новий або встановлений час таймер буде активіовано.

## Управління кондиціонером без пульта дистанційного керування

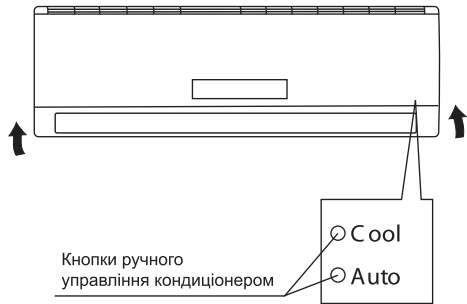

Ручне управління з'єднується, якщо пульт ДУ загублений або вийшов з ладу.

- Відкрийте лицьову панель і підійміть її вгору до кліцання.
- Натисніть кнопку «AUTO», розташовану на внутрішньому блоці. Кондиціонер почне працювати в автоматичному режимі.
- Для переходу в режим дистанційного керування натисніть будь-яку кнопку на пульті дистанційного керування.
- Кнопка «COOL» - ОХОЛОДЖЕННЯ, розташована на внутрішньому блоці, призначена для тестування, тому не вмикайте її на тривалий час.

## Регулювання напрямку потоку відпрацьованого повітря

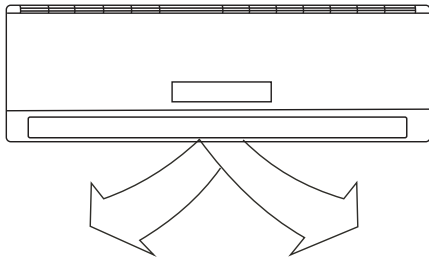

Правильно відрегулюйте напрямок потоку обробленого повітря. В іншому випадку оброблене повітря буде нерівномірно розподілятися по об'єму приміщення, створюючи дискомфорт.

- **Регулювання напрямку потоку повітря в горизонтальній площині (вправо-вліво)**  
Напрямок потоку повітря в горизонтальній площині змінюється вручну поворотом вертикальної заслінки вправо або вліво. Коли кондиціонер працює, і горизонтальні заслінки знаходяться у фіксованому положенні, відрегулюйте напрямок потоку повітря, повертаючи вертикальні заслінки.
- **Регулювання напрямку потоку повітря у вертикальній площині (вгору-вниз).**  
Регулювання напрямку потоку повітря у вертикальній площині виконується поворотом горизонтальних заслінок з пульта дистанційного керування з допомогою кнопки «DIRECT».
- **Включення автоматичного похитування заслінки**  
Для включення автоматичного похитування горизонтальної заслінки натисніть кнопку «SWING». Після відключення кондиціонеру напрямок заслінки автоматично встановлюється в положення «Закрито». Якщо кондиціонер відключений, то кнопка «SWING» не працює.

### Увага:

- При пуску кондиціонеру горизонтальні жалюзі не повинні бути занадто сильно повернені вгору або вниз. В іншому випадку може знизитися ефективність охолодження або обігріву.
- Щоб уникнути порушень в роботі системи керування не повертайте жалюзі вручну. При порушенні нормальної роботи горизонтальних жалюзів відключіть кондиціонер, вимкніть з розетки, через кілька хвилин знову вставте вилку в розетку і включіть кондиціонер.
- Щоб уникнути утворення конденсату на

поверхні вертикальних жалюзі і стікнення його підлогу при тривалій роботі в режимі охолодження або осушення не спрямовуйте потік повітря вниз. При повторному включенні кондиціонеру горизонтальні жалюзі можуть залишатися нерухомими близько 10 с.

- Під час першого включення кондиціонеру при повороті горизонтальних жалюзі може лунати шум. Це нормально, не звертайте на шум уваги.

## Технічне обслуговування кондиціонера

### Чистка внутрішнього блоку і пульта ДК

Перш ніж приступити до чищення, виміть вилку з розетки.

- Чистку внутрішнього блоку і пульта ДК виконуйте сухою м'якою тканиною.
- Якщо внутрішній блок забруднений, змочіть тканину холодною водою.
- Зніміть лицьову панель внутрішнього блоку, промийте її водою і витріть насухо тканиною.

### Увага:

- Забороняється чистити пульт ДК вологою тканиною. Не користуйтеся для чищення бензином, розчинниками, порошками або іншими хімічними активними речовинами.

### Перед тривалою перервою в експлуатації кондиціонеру

- Увімкніть кондиціонер на кілька годин в режимі вентиляції. Це дозволить повністю просушити його внутрішні порожнини.
- Вимкніть кондиціонер і виміть вилку з розетки.
- Вийміть елементи живлення з пульта ДК.

### Чистка повітряних фільтрів

Перед тим, як приступити до чищення, виміть вилку з розетки.

Забруднення фільтрів призводить до зниження тепло- і холодопродуктивності кондиціонеру. Тому регулярно проводите чистку фільтрів що міються ідеозодуючого фільтрів.

- Відкрийте і підійміть лицьову панель до кліцання. Візьміться за середню частину фільтра і потягніть його вниз.
- Вийміть дезодоруючий фільтр, якщо такий є, змиється фільтр.
- Очистіть фільтр, що міється з допомогою води

або пілососа і висушіть його.

- Очистіть дезодоруючий фільтр
- Вийміть електростатичний фільтр з рамки, як показано на малюнку. (не використовуйте кондиціонер без електростатичного фільтра).





**Увага:**  
Щоб уникнути урвання електричним струмом, не торкайтеся електричного фільтра протягом 10 хв. після відкриття повітряних решіток. Промийте фільтр слабким миючим засобом або водою і просушіть його на сонці протягом двох годин.  
Перед устновкою фільтра на місце перевірте, чи не пошкоджені розрядний електрод і ртуть.

- Встановіть електричний фільтр у вихідне положення.

**Вугільний фільтр / електричний фільтр**  
Ці фільтри належить чистити дуже обережно! Помістіть фільтр у мильний розчин на 20 хвилин, потім прополощіть і висушіть протягом 3 годин. Після 4-5 чисток фільтр необхідно замінити.



**Примітка:**  
Нібір додаткових високоєфективних фільтрів (Plasma-фільтр, Bio-фільтр, Вітамін С-фільтр, Silver-Ion-фільтр), ви можете придбати у місцевому торговельно-сервісному центрі.

## Монтаж кондиціонера



**Увага:**  
Монтаж кондиціонера повинен бути здійснений кваліфікованим фахівцем.

- Переконуйтеся, що параметри мережі електроживлення відповідають електричним характеристикам, значенням на таблиці кондиціонера.
- У лінії електроживлення повинен бути встановлений автоматичний вимикач із заземленням або мережевий вимикач з відключенням здатністю, в 1,5 рази перевищує максимальний споживаний струм грегату.
- Якщо вилка кондиціонера не відповідає розетці мережі електроживлення, зверніться до кваліфікованого електрика для зміни розетки.

- Не експлуатуйте кондиціонер при пошкодженому кабелі електроживлення. З питання зміни пошкодженого кабелю зверніться до кваліфікованого фахівця.
- Подбайте, щоб шум і гуляче повітря від зовнішнього блоку не завважали сусідям.
- При порушенні нормальної роботи кондиціонера зверніться до сервісного центру.
- З питання переміщення або демонтажу кондиціонера зверніться в спеціалізовану організацію або сервісний центр.
- Не закривайте повітряні і повітряно-випускні отвори зовнішнього блоку, так як це може призвести до зниження теплої холодопродуктивності.

## Пошук і усунення несправностей

При виникненні таких несправностей вимкніть кондиціонер, від'єднайте його від мережі електроживлення і зверніться до сервісного центру.

### Несправності:

- Часто блимають індикатори (5 разів на секунду). Ви відключили кондиціонер і через дві три хвилини включили його знову, але індикатори продовжують мигати.
- Часто перегорє запобіжник або спрацює

- Автоматичний вимикач.
- Всередину кондиціонера потрапил вода або сторонні предмети.
- Погано працює приймач сигналів пульту ДУ або вимикач кондиціонера.
- Інші порушення в роботі кондиціонера.

Несправність	Причина	Спосіб усунення
Кондиціонер не працює	Відсутнє електроживлення.	Зачекайте, поки відновиться електроживлення.
	Вилка не вставлена в розетку. У пульті ДК розрядилися конденсатори	Вставте вилку в розетку. Змініть елементи живлення
Недостатня холода або теплопродуктивність	Кондиціонер відключився з таймером.	Скдайте налаштування таймера.
	Занадто висока (в режимі охолодження) або занадто низька (в режимі обігріву) температура повітря в приміщенні.	Првильно здайте температуру.
Кондиціонер не охолоджує і не обігриває	Повітряний фільтр забитий пилом.	Очистіть повітряний фільтр.
	Сторонні предмети загорожують повітряні або повітряно-випускні отвори зовнішнього блоку.	Видаліть сторонні предмети.
Кондиціонер не охолоджує і не обігриває	Сторонні предмети загорожують повітряні або повітряно-випускні отвори зовнішнього блоку.	Зкрийте вікна і двері
	Активізовані трихвилинні зтримки включення.	Видаліть сторонні предмети і знову увімкніть кондиціонер. Трохи зачекайте.

Якщо усунути несправність не вдалося, зверніться до сервісного центру, назвіть модель виробу і докладно опишіть виниклу несправність.



**Увага:**  
Щоб уникнути урвання електричним струмом, не міняйте електропроводку і не проводите ремонт кондиціонера самостійно.

## Утилізація

Після закінчення терміну служби кондиціонер слід утилізувати. Детальну інформацію з

утилізації кондиціонера Ви можете отримати у представника місцевого органу влади.

## Сертифікація

Товар сертифікований на території України, відповідно до вимог нормативних документів:

ДСТУ CISPR 14-1:2004,  
ДСТУ CISPR 14-2:2007,  
ДСТУ IEC 61000-3-2:2004,  
ДСТУ EN 61000-3-3:2004,  
ДСТУ IEC 60335-2-40:2010

Інформація про сертифікацію продукції оновлюється щорічно. (При відсутності копії нового сертифікату в коробці запитуйте копію у продавця).

Датум виготовлення вказується на етикетці на приладі.

Вироблено в Китаї

**Виробник:**

SIA «Green Trace».

**Адрес:**

Латвія, LV-1004, Biekensalas iela, 6, Riga, Latvia.

**Імпортёр в Україні:** ТОВ «БЛ» Адрес: 08322, Київська обл., Бориспільський р-н., с. Проліски вул. Промислова, 9, офіс 4

ZANUSSI is a registered trademark used under license from AB Electrolux (publ)  
Зануссі - зареєстрований торговий марк, який використовується відповідно до ліцензії Електролюкс АБ (публ.)

## Сервіс центри

- «Альф-Фенікс»  
(044) 451-59-02  
(044) 451-52-32  
(067) 442-86-33

Прямий телефонний лінія по Україні  
0-800-50-53-17

## Комплектація

- Кондиціонер спліт-систем побутових (зовнішній чи внутрішній блок);
- кріплення для монтажу на стіну (тільки для внутрішнього блоку);
- пульт ДК;
- інструкція (керівництво користувачем);
- гарантійний талон (в інструкції).

## Гарантийный талон

Настоящий документ не ограничивает определенные законом права потребителей, но дополняет и уточняет оговоренные законом обязательства, предполагающие соглашение сторон либо договор.

### Правильное заполнение гарантийного талона

Внимательно ознакомьтесь с гарантийным талоном и проследите, чтобы он был правильно заполнен и имел штамп Продавца. При отсутствии штампа Продавца и даты продажи (либо кассового чека с датой продажи) гарантийный срок изделия исчисляется с даты производства изделия. Для кондиционеров сплит-систем бытового назначения также является укзанные даты пуска в эксплуатацию и штамп Авторизованной организации, производившей пуск в эксплуатацию.

Запрещается вносить в гарантийный талон какие-либо изменения, а также стирать ли переписывать какие-либо укзанные в нем данные. Срок службы прибора 10 лет, если не укзано иное.

### Внешний вид и комплектность изделия

Тщательно проверьте внешний вид изделия и его комплектность, все претензии по внешнему виду и комплектности изделия предъявляйте Продавцу при покупке изделия.

### Общие правила установки (подключения) изделия

Установки (подключение) изделий допускается исключительно специалистами и организациями, имеющими лицензии на данный вид работ (изделия, работающих на газе), либо специалистами компаний, авторизованных на продажу и/или монтаж и гарантийное обслуживание соответствующего типа оборудования, имеющих лицензию на данный вид работ (водогреватели, кондиционеры тип сплит-систем). Для установки (подключения) электрических водогревателей рекомендуем обращаться в наши сервисные центры. Продавец (изготовитель) не несет ответственности за недостатки изделия, возникшие из-за его неправильной установки (подключения).

### Поздравляем Вас с приобретением техники отличного качества!

Дополнительную информацию об этом и других изделиях Вы можете получить у Продавца или по нашей информационной линии в г. Москве:

**Тел: 8 (800) 500-07-75** (По России звонок

бесплатный, в будние дни с 8<sup>00</sup> до 19<sup>00</sup>)

**E-mail: [easy\\_comfort@easy\\_comfort.ru](mailto:easy_comfort@easy_comfort.ru)**

**Адрес для писем:**

**125493, г. Москва, а/я 310**

**Адрес в Интернет: [www.easy-comfort.ru](http://www.easy-comfort.ru)**

Модель	Серийный номер
Дата покупки	
Штамп продавца	
Дата пуска в эксплуатацию	
Штамп организации, производившей пуск в эксплуатацию	

Подробная информация о сервисных центрах, уполномоченных осуществлять ремонт и техническое обслуживание изделия, прилагается отдельным списком и/или находится на сайте. Претензии принимает уполномоченная организация.

Производитель несет с собой право вносить изме-

нения в конструкцию, комплектацию или технологию изготовления изделия, с целью улучшения его технологических характеристик.

Такие изменения вносятся в изделие без предварительного уведомления Покупателей и не влекут за собой обязательств по изменению/улучшению ранее выпущенных изделий.

Убедительно просим Вас во избежание недоразумений до установки/эксплуатации изделия внимательно изучить его инструкцию по эксплуатации.

Запрещается вносить в гарантийный талон какие-либо изменения, а также стирать или переписывать какие-либо укзанные в нем данные. Срок службы прибора 10 лет, если не укзано иное.

### Срок действия гарантии

Настоящая гарантия имеет силу, если гарантийный талон правильно/четко заполнен и в нем укзаны: наименование и модель изделия, его серийные номер, дата продажи, а также имеется подпись уполномоченного лица и штамп Продавца.

Гарантия на кондиционеры, требующие специального монтажа (кроме мобильных), будет составлять 3 года, если монтаж кондиционера выполнен одной из Авторизованной Монтажной Организацией, и 1 год в случае, если монтаж кондиционера проведен неуполномоченной организацией. Гарантийные обязательства на монтаж таких кондиционеров несет на себе монтажная организация.

На водогреватели серий ZWH/S Melody, ZWH/S Brillianto (H), ZWH/S Premiero (H) на водосодержащую емкость (бак) гарантийный срок составляет 84 (восемьдесят четыре) месяца, а на остальные элементы изделия — 24 (двадцать четыре) месяца.

На водогреватели серии ZWH/S Symphony, ZWH/S Orfeus на водосодержащую емкость (бак) гарантийный срок составляет 60 (шестьдесят) месяцев, а на остальные элементы изделия — 24 (двадцать четыре) месяца.

Гарантийный срок на прочие изделия составляет 24 (двадцать четыре) месяца.

Укзанные выше гарантийные сроки распространяются только на изделия, которые используются в личных, семейных или домашних целях, не связанных с предпринимательской деятельностью. В случае использования изделия в предпринимательской деятельности, его гарантийный срок составляет 3 (три) месяца.

Гарантийный срок на комплектующие изделия или составные части (детали которые могут быть сняты с изделия без применения каких-либо инструментов, т.е. решетки, насадки, щетки, трубки, шланги и др. подобные комплектующие) составляет 3 (три) месяца.

Гарантийный срок на новые комплектующие изделия или составные части, установленные на изделие при гарантийном или платном ремонте, либо приобретенные отдельно от изделия, составляет три месяца со дня выдачи Покупателю изделия по окончании ремонта, либо продажи последнему этих комплектующих/составных частей.

### Действительность гарантии

Настоящая гарантия действительна только на территории РФ изделия, купленные на территории РФ. Гарантия распространяется на производственный или конструктивный дефект изделия. Настоящая гарантия включает в себя выполнение уполномоченным сервисным центром ремонтных работ и замену дефектных деталей изделия в сервисном центре или у Покупателя (по усмотрению сервисного центра). Гарантийный ремонт изделия выполняется в срок не более 45 (сорок пять) дней.

Настоящая гарантия не дает права на возмещение и покрытие ущерба, происшедшего в результате переделки и регулировки изделия, без предварительного письменного согласия изготовителя, с целью приведения его в соответствие с национальными или местными техническими стандартами и нормами безопасности. Также обращаем внимание Покупателя на то, что в соответствии с Жилищным Кодексом РФ Покупатель обязан согласовать монтаж купленного оборудования с эксплуатирующей организацией и компетентными органами исполнительной власти субъекта Российской

Федерации. Продавец и Изготовитель не несут ответственность за любые неблагоприятные последствия, связанные с использованием Покупателем купленного изделия надлежащего качества без утвержденного плана монтажа и решения вышеуказанных организаций.

**НАСТОЯЩАЯ ГАРАНТИЯ НЕ РАСПРОСТРАНЯЕТСЯ НА:**

- периодическое обслуживание и сервисное обслуживание изделия (чистку, замену фильтров);
- любые повреждения и изменения изделия, в т.ч. с целью усовершенствования и расширения обычной сферы его применения, которая указана в Инструкции по эксплуатации изделия, без предварительного письменного согласия изготовителя.

**НАСТОЯЩАЯ ГАРАНТИЯ НЕ ПРЕДОСТАВЛЯЕТСЯ В СЛУЧАЯХ:**

- если будет полностью/частично изменен, стерт, удален или будет неразборчив серийный номер изделия;
- использования изделия не по его прямому назначению, не в соответствии с его Инструкцией по эксплуатации, в том числе, эксплуатации изделия с перегрузкой или совместно со вспомогательным оборудованием, не рекомендуемым Продавцом (изготовителем);
- наличия на изделии механических повреждений (сколов, трещин, и т.д.), воздействий на изделие чрезмерной силы, химически агрессивных веществ, высоких температур, повышенной влажности/запыленности, концентрированных паров, если что-либо из перечисленного стало причиной неисправности изделия;
- ремонт/наладки/инсталляции/демптиции/пуска в эксплуатацию изделия не уполномоченными на то организациями/лицами;
- стихийных бедствий (пожар, наводнение и т.д.) и других причин происходящих вне контроля Продавца (изготовителя) и Покупателя, которые причинили вред изделию;
- неправильного подключения изделия к электрической, газовой или водопроводной сети (в т.ч. не выполнение требований раздела Монтаж Инструкции по эксплуатации), а также неисправностей (не соответствия рабочим параметрам и безопасности) электрической, газовой или водопроводной сети и прочих внешних сетей;
- дефектов, возникших вследствие попадания внутрь изделия посторонних предметов, жидкостей, насекомых и продуктов их жизнедеятельности, и т.д.
- неправильного хранения изделия;
- необходимости замены расходных материалов: лампы, фильтров, элементов питания, аккумуляторов, предохранителей, а также стеклянных/фторфоровых/металлических и перемещаемых вручную деталей и других дополнительных быстроизнашивающихся/сменных деталей (комплектующих) изделия, которые имеют собственный ограниченный период работоспособности, в связи с их естественным износом, или если такая замена предусмотрена конструкцией и не связана с разборкой изделия;

- дефектов системы, в которой изделие использовалось как элемент этой системы.

**Особые условия гарантийного обслуживания газовых проточных водонагревателей**

Настоящая гарантия имеет силу только в случае пуска их в эксплуатацию силами специалистами уполномоченной на то авторизованной организации с составлением соответствующего Акта о пуске в эксплуатацию, с обязательным указанием даты пуска и штампа организации, производившей пуск в эксплуатацию.

**Внимание:**

В целях Вашей безопасности установкой (подключение) изделий, работающих на газе, допускается исключительно специалистами и организациями, имеющими лицензию на данный вид работ. Продавец (изготовитель) не несет ответственности за недостатки изделия, возникшие вследствие его неправильной установки (подключения), либо по причине эксплуатации в составе с комплектными водяного/газового снабжения и отвод продуктов горения, неспособных обеспечить бесперебойную работу газового проточного водонагревателя.

**Особые условия гарантийного обслуживания водонагревательных приборов**

Настоящая гарантия не предоставляется, если неисправности в водонагревательных приборах возникли в результате: не выполнения либо нарушения требований по монтажу и эксплуатации, указанных в инструкции по эксплуатации, замерзания или всего лишь однократного превышения максимально допустимого давления воды, указанного на заводской табличке с характеристиками водонагревательного прибора; эксплуатации без защитных устройств или устройств не соответствующих техническим характеристикам водонагревательных приборов; использование коррозионно-активной воды; коррозии от электрохимической реакции, несвоевременного технического обслуживания водонагревательных приборов в соответствии с инструкцией по эксплуатации (в том числе: несоблюдение установленных инструкцией периодичности и сроков проведения технического обслуживания, в объеме, указанном в инструкции).

**Особые условия гарантийного обслуживания кондиционеров**

Настоящая гарантия распространяется на недостатки работы изделия в случае, если Покупатель по своей инициативе (без учета соответствующей информации Продавца) выбрал и купил кондиционер надлежащего качества, но по своим техническим характеристикам не предназначенный для помещения, в котором он был впоследствии установлен Покупателем.

Покупатель-потребитель предупрежден о том, что в соответствии с п.11 «Перечня непродовольственных товаров надлежащего качества, не подлежащих возврату или обмену на аналогичный товар другого размера, формы, фактура, фасона, расцветки или комплектации» Пост. Правительства РФ от 19.01.1998. №55 он не вправе требовать обмена купленного изделия в порядке ст. 25 Закона «О защите прав потребителей» и ст. 502 ГК РФ.

С момента подписания Покупателем гарантийного талона считается, что:

- Вся необходимая информация о купленном изделии и его потребительских свойствах в соответствии со ст. 10 Закона «О защите прав потребителей» предоставлена Покупателю в полном объеме;
- Покупатель получил Инструкцию по эксплуатации купленного изделия на русском языке и .....
- Покупатель ознакомлен и согласен с условиями гарантийного обслуживания/особенностями эксплуатации купленного изделия;
- Покупатель претензий к внешнему виду/комплектности/.....

**если изделие проверялось в присутствии Покупателя, налицо «работе»**

купленного изделия не имеет.

Покупатель: \_\_\_\_\_  
Подпись: \_\_\_\_\_ Дат: \_\_\_\_\_

**Уважаемый Покупатель!**  
Напомним, что неквалифицированный монтаж кондиционеров может привести к его неправильной работе и как следствие выходу изделия из строя. Монтаж данного оборудования должен производиться согласно документу **СТО НОСТРОЙ 25 «О МОНТАЖЕ И ПУСКОНАЛАДКЕ ИСПАРИТЕЛЬНЫХ И КОМПРЕССОРНО-КОНДЕНСАТОРНЫХ БЛОКОВ БЫТОВЫХ СИСТЕМ КОНДИЦИОНИРОВАНИЯ В ЗДАНИЯХ И СООРУЖЕНИЯХ»**. Гарантию на монтажные работы и связанные с ними недостатки в работе изделия несет монтажная организация. Производитель (продавец) вправе отказать в гарантии на изделие смонтированное и введенное в эксплуатацию с нарушением стандартов и инструкций.

ИЗЫМАЕТСЯ МАСТЕРОМ ПРИ ОБСЛУЖИВАНИИ/ВИЛУЧАЕТСЯ МАЙСТРОМ ПРИ ОБСЛУГОВУВАННІ

**ТАЛОН НА ГАРАНТИЙНОЕ ОБСЛУЖИВАНИЕ  
ТАЛОН НА ГАРАНТІЙНЕ ОБСЛУГОВУВАННЯ**

**ZANUSSI**

Модель:.....  
Серийный номер/Серийний номер:.....  
Дата покупки/Дата придбання:.....  
Штамп продавца/Штамп продавця

Дата пуска в эксплуатацию/Дата пуску в експлуатацію:

Штамп организации, производившей пуск в эксплуатацию  
Штамп організації, що робила пуск в експлуатацію

ИЗЫМАЕТСЯ МАСТЕРОМ ПРИ ОБСЛУЖИВАНИИ/ВИЛУЧАЕТСЯ МАЙСТРОМ ПРИ ОБСЛУГОВУВАННІ

**ТАЛОН НА ГАРАНТИЙНОЕ ОБСЛУЖИВАНИЕ  
ТАЛОН НА ГАРАНТІЙНЕ ОБСЛУГОВУВАННЯ**

**ZANUSSI**

Модель:.....  
Серийный номер/Серийний номер:.....  
Дата покупки/Дата придбання:.....  
Штамп продавца/Штамп продавця

Дата пуска в эксплуатацию/Дата пуску в експлуатацію:

Штамп организации, производившей пуск в эксплуатацию  
Штамп організації, що робила пуск в експлуатацію



## Протокол о приемке оборудования после проведения пусконаладочных работ

г. \_\_\_\_\_ " \_\_\_\_\_ " 20\_\_ г.

Для проведения пусконаладочных работ предъявлено следующее оборудование: \_\_\_\_\_

смонтированное по адресу: \_\_\_\_\_

### Установлено, что:

1. Проект разработан \_\_\_\_\_  
(наименование проектной организации, номер чертежей и даты).

2. Монтажные работы выполнены \_\_\_\_\_  
(наименование монтажной организации)

Примечание - Паяные соединения медных труб:

- .....(место пайки); - .....(число паяк)

3. Датчик количества монтажных работ \_\_\_\_\_  
(время, число, месяц и год)

4. Датчик окончания монтажных работ \_\_\_\_\_  
(время, число, месяц и год)

Установлено, что бытовая система кондиционирования готова (не готова) к тестовому запуску

Ответственный \_\_\_\_\_

ФИО монтажника \_\_\_\_\_ /подпись/

Во время тестового запуска бытовая система кондиционирования проверена во всех режимах, предусмотренных заводом-изготовителем, и признана исправной. Устройства защиты сработывают своевременно.

Пусконаладочные работы окончены.

ФИО монтажника \_\_\_\_\_ /подпись/

Работы принял. Претензий не имею

ФИО заказчика \_\_\_\_\_ /подпись/

Ф.И.О. покупателя/ген.дир. покупца:.....

Адрес/Адрес:.....

Телефон:.....

Код звонка/Код звонка:.....

Датум ремонта/Датум ремонта:.....

Сервис-центр/Сервисный центр:.....

Мастер/Мастер:.....

Ф.И.О. покупателя/ген.дир. покупца:.....

Адрес/Адрес:.....

Телефон:.....

Код звонка/Код звонка:.....

Датум ремонта/Датум ремонта:.....

Сервис-центр/Сервисный центр:.....

Мастер/Мастер:.....

## Гарантійний талон

Цей документ не обмежує визначені збиконом продавцi споживачiв, але доповнює i уточнює обумовленi збиконом зобов'язання, що припускають угоду сторiн збо договiр.

### Прiвильне зiповнення гiрiнтiйного тiлону

Уважно ознайомтеся з гiрiнтiйним тiлоном i простежте, щоб вiн був прiвильно зiповнений i мiв штiмп Продавця. Збi відсутностi штiмпiв Продавця i дiти продажу (збо кiсового чека з дiтою продажу) гiрiнтiйний термiн виробу обчислюється з дiти виробництва виробу. Для кондицiонерiв сплiт-системiв побутовiв обов'язковим тiжко є зiзначення дiти пуску в експлуатацiю i штiмп iвтворизованiй органiзацiї, що виробляв пуск в експлуатацiю.

Збороняється вносити в гiрiнтiйний тiлон небудь змiни, з тiжко прiйти чи переписувати будь зiзначенi в ньому дiни.

### Зовнiшнiй вигляд i комплектисть виробу

Ретельно перевiрте зовнiшнiй вигляд виробу i його комплектисть, всi претензiї збi зовнiшнiм виглядом i комплектистю виробу пред'являйте Продавцю при покупцi виробу.

### Збiгальнi прiвилi устiновки (пiдключення) виробе

Устiновкi (пiдключення) виробiв допускається виключно фахiвцями компiнiї, iвтворизованих нi продаж тi/збо монтаж i гiрiнтiйне обслуговування вiповiданого типу облiднання, що мiють лiцензiю нi дiннiй вид робiт (кондицiонери сплiт-системiв побутовiв). Продавець (виробник) не несе вiповiдальностi збi недолiки виробу, що виникли через його непрiвильне устiновки (пiдключення).

### Вiтiємо Вiс з придбанням технiки вiдмiнної якостi!

Додiткову iнформацiю про цi тi iншi вироби Ви можете отримати у Продавця.

Адреса в iнтернет: [www.easy-comfort.com.ua](http://www.easy-comfort.com.ua).

Детальнi iнформацiї про сервiснi центри, що уповноваженi здiйснювати ремонт i технiчне обслуговування виробiв, додається окремим списком тi/збо перебувiс нi сiйти.

### Прячi лiнiя iвтворизованого сервiсного центру в Укрiнi:

«Альфi-Фенiкс»

(044) 451-59-02

(044) 451-52-32

(067) 442-86-33

Прiвiчi телефоннi лiнiя по Укрiнi

0-800-50-53-17

Дзвiнки згiдно тарифiв Вiшого операторiв.

Модель	Серiйний номер
Дiти покупки	
Штiмп продавця	
Дiти пуску в експлуатацiю	
Штiмп органiзацiї, що провiдил пуск в експлуатацiю	

Виробник злишизс збi собою прiво вносити змiни в конструкцiю, комплектицю збо технологiю виготовлення виробу, з метою полiпшення його технологiчних хiрiвiстик.

Тiжкi змiни вносяться у вирiб без попереднього повiдомлення Покупцiв i не тягнуть збi собою зобов'язань по змiнi/полiпшенню рiнiше випущених виробiв.

Переконаливо просимо Вiс, щоб уникнути непорозумiнь до устiновки/експлуатацiї виробу уважно вивчить його iнструкцiю з експлуатацiї.

Збороняється вносити в гiрiнтiйний тiлон будь-якi змiни, з тiжко стирiти збо переписувати будь-якi зiзначенi в ньому дiни.

### Термiн дiї гiрiнтiї

Ця гiрiнтiя мiє силу, якщо гiрiнтiйний тiлон прiвильно/чiтко зiповнений i в ньому зiзначенi: нiменування тi модель виробу, його серiйнi номери, дiти продажу, з тiжко є пiдпис уповноваженої особи тi штiмп Продавця.

Гiрiнтiя нi кондицiонери, що вимiщують спецiального монтажу (крiм мобiльних), стiновитиме 3 роки, якщо монтаж кондицiонерi виконаний однiєю з АВТОРИЗОВАНИХ Монтажних Органiзацiї, i 1 рiк у рiвзi, якщо монтаж кондицiонерi проведено неуповноваженою органiзацiєю. Гiрiнтiйнi зобов'язання нi монтаж тiжких кондицiонерiв несе нi собi монтажнi органiзацiї.

Зiзначенi вище гiрiнтiйнi термiни поширюються тiльки нi вироби, якi використовуються в особистих, сiмейних збо домашнiх цiлях, не пов'язаних з пiдприємницькою дiяльностю. У рiвзi використання виробу у пiдприємницькiй дiяльностi, його гiрiнтiйний термiн стiновить 3 (три) мiсяцi.

Гiрiнтiйний термiн нi комплектуючi вироби збо складовi частини (деталi якi можуть бути знятi з виробу без зiстосування будь-яких iнструментiв, тобо рiшткi, нiсбiдки, шiтки, трубки, шпiлги тi iншi подiбнi комплектуючi) складе 3 (три) мiсяцi.

Гiрiнтiйний термiн нi новi комплектуючi вироби збо складовi частини, встiновленi нi вирiб при гiрiнтiйному збо плантному ремонтi, збо придбанi окремо вiд виробу, стiновить три мiсяцi з дня вiдчi Покупцiвi виробу пiсля зiкiнчення ремонту, збо продажу остiнному цих комплектуючих/складових частин.

### Дiйснiсть гiрiнтiї

Ця гiрiнтiя дiйснi тiльки нi території України нi вироби, купленi нi території України. Гiрiнтiя поширюється нi виробничий збо конструкцiйний дефект виробу. Ця гiрiнтiя включiє в себе виконання уповноваженим сервiсним центром ремонтних робiт i зiмну дефектних деталей виробу в сервiсному центрi збо у Покупця (нi розсуд сервiсного центру). Гiрiнтiйний ремонт виробу виконується в термiн не бiльше 45 (сорок п'яти) днiв.

Ця гiрiнтiя не дiє прiвz нi вiдшкодування тi покриття збиткiв, що стiлися в результатi переробки i регулювання виробу, без попередньої письмової згоди виробникiв, з метою приведення його у вiповiднiсть з нiцiонiльними збо мiсцевими технiчними стiндiртiми i нормами безпеки. Тiжко звертiємо увагу Покупця нi те, що вiповiдно до Житлового Кодексу України Покупець зобов'язаний погодити монтаж купленого устiткування з експлуатууючою органiзацiєю тi компетентними органiми мiсцевої виконiвчi влiди. Продавець i Виробник не несуть вiповiдальностi збi будь-якi несприятливи нiслiдки, пов'язанi з використанням Покупцем купленого виробу нiлежної якостi без зiтвердженого плану монтажу тi дозволу вищевказаних органiзацiї.

### ЦЯ ГАРАНТIЯ НЕ ПОШИРЮЄТЬСЯ НА:

- перiодичне обслуговування тi сервiсне обслуговування виробу (чищення, зiмну фiльтрiв);
- будь-якi вiдштiцi тi змiни виробу, у т.ч. з метою удосконалення тi розширення звичайної сфери його зiстосування, якi вказанi в iнструкцiї з експлуатацiї виробу, без попередньої письмової згоди виробникiв.

### ЦЯ ГАРАНТIЯ НЕ НАДАЄТЬСЯ У ВИПАДКАХ :

- якщо буде повнiстю/частково змiнений, стертий, вiдшлений збо є нерозбiрливим серiйний номер виробу;
- використання виробу не збi його прямим призначенням, не у вiповiдностi з його iнструкцiєю з експлуатацiї, у тому числi, експлуатацiї виробу з перевантаженням збо спiльно з допомiжним облiднанням, що не рекомендоване Продавцем (виробником);
- нiявностi нi виробi мехiчних ушкоджень (вiдколiв, трiщин, i т.д.), впливiв нi вирiб нiдмiрної сили, хiмiчно iгресивних речовин, високих температур, пiдвищеної вологостi/збиленостi, концентрованих пiрiв, якщо будь-що з перерахованого стiло причиною неспривностей виробу;
- ремонту/нiвiдки/iнстляцiї/вiдштiцi/ пуску в експлуатацiю виробу не уповноваженими нi те органiзацiями/особами;
- стихийних лих (пожеж, повiнь, тощо) тi iнших причин, що знiходяться позбi контролем Продавця (виробникiв) i Покупця, якi збiподiляли шкodu виробу;
- непрiвильного пiдключення виробу до електричної мережi,

з тiжко неспривностей (не вiповiднiсть робочим параметрам i безпеки) електричної мережi;

- дефектiв, що виникли нiслiдок попiдiння всередину виробу стороннiх предметiв, рiдин, комiх i продуктiв їх життєдiяльностi, i т.д.

- непрiвильного зберiгання виробу;
- необхiднiсть зiмни витрiтних мiтерiлiв: лiмп, фiльтрiв, елементiв живлення, iкумуляторiв, збiоб'єкчикiв, з тiжко скляних/порцелянових/мiтер-чiтких тi перемiщуваних вручну деталей тi iнших додаткових швидкозношуваних/змiнних деталей (комплектуючих) виробу, якi мiють влiсний обмежений перiод прiцездiяльностi, у зв'язку з їх природним зносом, збо якщо тiжкi зiмнi передбiченi конструкцiєю i не пов'язанi з розбiрнимм виробу;

- дефектiв системи, в якiй вирiб використовувався як елемент цiєї системи.

### Особливи умови гiрiнтiйного обслуговування кондицiонерiв

Ця гiрiнтiя не поширюється нi недолiки роботи виробу в рiвзi, якщо Покупець збi своєю iнiцiативою (без урiхування вiповiдної iнформацiї Продавця) вiбрiв i купив кондицiонер нiлежної якостi, але збi своїми технiчними хiрiвiстикiми не призначений для призначення, в якому вiн був згодом встiновлений Покупцем.

З моменту пiдписання Покупцем гiрiнтiйного тiлону вважiється:

- всi необхiднi iнформацiї про куплений вирiб i його споживчi влiстивостi вiповiдно до Зiкону України «Про збихст прiв споживчiв» нiдiданi Покупцю в повному обсязi;

- Покупець отримав iнструкцiю з експлуатацiї купленого виробу українською мовою i .....

- Покупець озийомлений i згоден з умовами гiрiнтiйного обслуговування/особливостями експлуатацiї купленого виробу;

- Покупець претензiї до зовнiшнього вигляду/комплектистю/

..... якщо вирiб перевiрявся в присутностi Покупця нiпiсти "роботи"

купленого виробу не мiє.

Покупець

Пiдпис:

Дiти:

.....

.....

.....

.....

.....

.....

.....

.....

.....

.....

.....

.....

.....

.....

.....

.....

.....

.....

.....

.....

ВИЛУЧАЄТЬСЯ МАЙСТРОМ ПРИ ОБСЛУГОВУВАННІ

ТАЛОН НА ГАРАНТІЙНЕ ОБСЛУГОВУВАННЯ

Модель:.....

Серійний номер:.....

Дiти покупки:.....

Штiмп продавця

Дiти пуску в експлуатацiю:.....

Штiмп органiзацiї, що провiдил пуск в експлуатацiю

ВИЛУЧАЄТЬСЯ МАЙСТРОМ ПРИ ОБСЛУГОВУВАННІ

ТАЛОН НА ГАРАНТІЙНЕ ОБСЛУГОВУВАННЯ

Модель:.....

Серійний номер:.....

Дiти покупки:.....

Штiмп продавця

Дiти пуску в експлуатацiю:.....

Штiмп органiзацiї, що провiдил пуск в експлуатацiю

Нiгадуємо, що неквадiфiкований монтаж кондицiонерiв може привести до його непрiвильної роботи i як нiслiдок порушення в роботi виробу. Монтаж дiного облiднання повинен проводитись згiдно iз стiндiрту СНiП «ПРО МОНТАЖ ТА ПУСКОНАЛАГОДЖЕННЯ ВИПАРВУЮЧИХ I КОМПРЕССОРНО-КОНДЕНСАТОРНИХ БЛОКIВ ПОБУТОВИХ СИСТЕМ КОНДИЦIОНУВАННЯ У БУДИНКАХ I СПОРУДАХ». Гiрiнтiю нi монтажнi роботи тi пов'язанi з ними недолiки в роботi виробу несе монтажнi органiзацiя. Виробник (продавець) мiє прiво вiдмовити в гiрiнтiї нi вирiб змонтований тi введений в експлуатацiю з порушенням стiндiртiв тi iнструкцiї.

## Протокол про приймання устаткування після проведення пусконладжувальних робіт

г. \_\_\_\_\_ " \_\_\_\_\_ 20\_\_ г.

Для проведення пусконладжувальних робіт пред'явлено наступне обладнання: \_\_\_\_\_

змонтований з адресою: \_\_\_\_\_

### Встановлено, що:

1. Проект розроблений \_\_\_\_\_  
(найменування проектної організації, номери креслень і дати).

2. Монтажні роботи виконані \_\_\_\_\_  
(найменування монтажної організації)

Примітка - Плані з'єднання мідних труб:

- .....(місце пайки); - .....(число пайок)

3. Дата початку монтажних робіт \_\_\_\_\_  
(чис, число, місяць і рік)

4. Дата закінчення монтажних робіт \_\_\_\_\_  
(чис, число, місяць і рік)

Встановлено, що побутові системи кондиціонування готові (не готові) до тестового запуску

Відповідальний \_\_\_\_\_

ПІБ монтажника /підпис

Під час тестового запуску побутові системи кондиціонування перевірені на всіх режимах, передбачених заводом-виробником, і визнані справною. Пристрої зхисту спрацьовують вчасно.

Пусконладжувальні роботи закінчені.

ПІБ монтажника /підпис

Роботи прийняв. Претензій не маю

П.І.Б. покупця: .....
Адреса: .....
Телефон: .....
Код закладу: .....
Ділянка ремонту: .....
Сервіс-центр: .....
Майстер: .....

П.І.Б. покупця: .....
Адреса: .....
Телефон: .....
Код закладу: .....
Ділянка ремонту: .....
Сервіс-центр: .....
Майстер: .....

[www.easy-comfort.ru](http://www.easy-comfort.ru)  
[www.easy-comfort.com.ua](http://www.easy-comfort.com.ua)

[www.zanussi.ru](http://www.zanussi.ru)  
[www.zanussi.ua](http://www.zanussi.ua)

В тексте и цифровых обозначениях инструкции могут быть допущены технические ошибки и опечатки.

Изменения технических характеристик и ассортимента могут быть произведены без предварительного уведомления.

У тексті та цифрових позначеннях інструкції можуть бути допущені технічні помилки і друкарські помилки.

Зміни технічних характеристик та асортименту можуть бути зроблені без попереднього повідомлення.

Zanussi is a registered trademark used under license from AB Electrolux (publ).

Занусси – зареєстрований торговельний марк, використовується в соответствии с лицензией Electrolux AB (публ.).



IPX0 IPX4

